



DB serie KOMPLET



**Dørtelefon
til bolig**

DB serie sæt

Dørtelefonsæt for 2 leder kabling og håndfri betjening

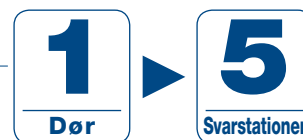

DBS-1AP



Audiosæt - 1 dør, 1 håndfri svarstation & strømforsyning

| | DA-1DS | DB-1MD | PT-1211DR |
|---------|--------|--------|-----------|
| DBS-1AP | 1 | 1 | 1 |

Se ekstraudstyr på side 27



DA-1DS

Påmonteret dørstation med allu finish



DB-1MD

Håndfri audio hoved-station



PT-1211DR
Strømforsyning

FUNKTIONER

- 2 leder kabling
- Dørlåsen tilsluttes direkte til dørstation, ingen ekstra strømforsyning
- **Ideel erstatning for dørklokke**

Svarstationen

- Håndfri kommunikation
- Mulighed for at skifte til tryk-og-tal-tilstand (i et støjfyldt miljø)
- Justerbar lydstyrke med mute-funktion (rød LED angiver mute)
- Service knappen (spændingsfri kontaktfunktion) kræver et ekstra par
- Mulighed for ekstra signalgiver

Dørstation for påbygning

- Ekstra tynd 22 mm
- Baggrundsbelyst navneskilt

MÅL (mm)

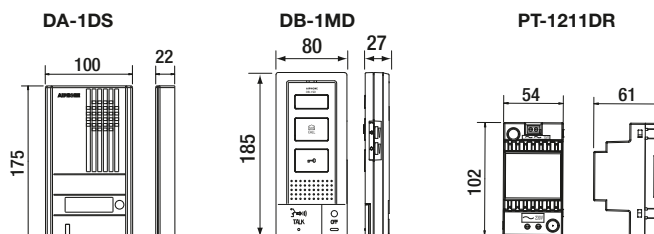

KABLING

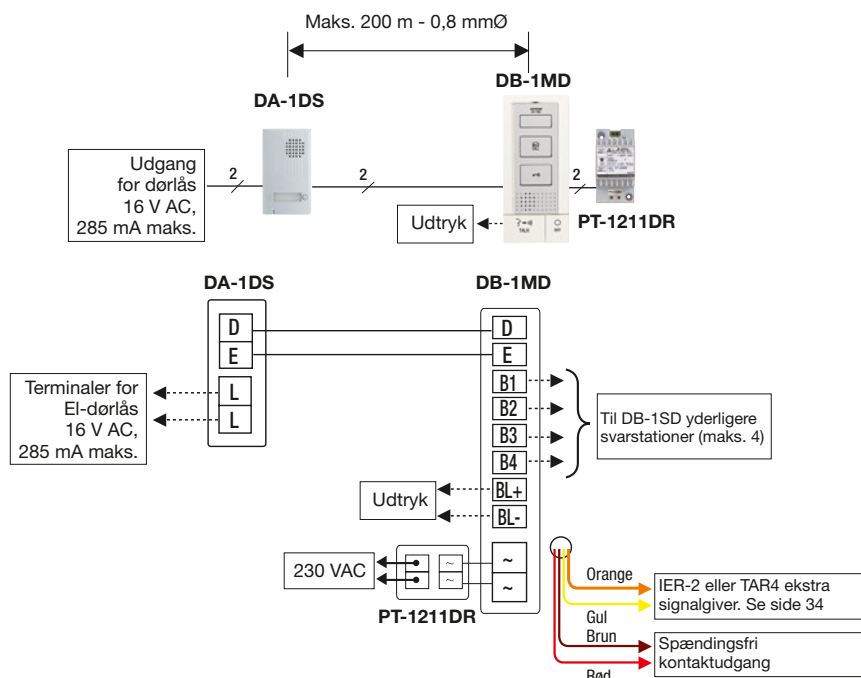

SPECIFIKATIONER

| | |
|-----------------|---|
| Strømforsyning | 15 VAC fra PT-1211DR |
| Kommunikation | AUTOMATISK (håndfri): Aktiveres ved at trykke på TALK-knappen. MANUEL (Tryk og tal/slip og lyd): Aktiveres ved at trykke på TALK-knappen i mindst 1 sekund |
| El-slutblik | EL-12S (port) eller andre (mere end 70 Ω, 9,5 til 20 VAC) |
| Valgfri kontakt | Spænding: 1 V til 24 V maks. - Strøm 10 mA til 1,6 A maks. |
| Kabling | 2 ledere: Mellem strømforsyning - station - dørstation - dørlås |
| Afstand | PT-1211DR til EL-lås: 110 m (0,6 mmØ) - 200 m (0,8 mmØ) - 310 m (1 mmØ) PT-1211DR til DB-1MD: 55 m (0,6 mmØ) - 100 m (0,8 mmØ) - 155 m (1 mmØ) DB-1MD til den fjerneste DB-1SD: 100 m (0,6 til 1 mmØ) |

DB serie sæt

Dørtelefonsæt for 2 leder kabling og håndfri betjening med 2 svarstationer

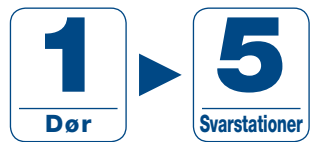

DB2INT



Audiosæt - 1 dørstation, 2 håndfrie svarstationer & strømforstyrning

| | DA-1DS | DB-1MD | DB-1SD | PT-1211DR |
|--------|--------|--------|--------|-----------|
| DB2INT | 1 | 1 | 1 | 1 |

Se ekstraudstyr på side 27



DA-1DS

Påmonteret dørstation med allu finish



DB-1MD
Håndfri audio hoved-station



DB-1SD
Håndfri audio under-station



PT-1211DR
Strømforstyrning

FUNKTIONER

- 2 leder kabling
- Dørlåsen tilsluttes direkte til dørstation, ingen ekstra strømforstyrning
- Ideel erstatning for dørklokke
- **Alle svarstationer ringer samtidig**

Svarstationer

- Håndfri kommunikation
- Mulighed for at skifte til tryk-og-tal-tilstand (i et støjfyldt miljø)
- Tryk for Alle-Kald til alle svarstationer i samme bolig
- Justerbar lydstyrke med mute-funktion (rød LED angiver mute)
- Service tryk (spændingsfri kontaktfunktion) kræver 2 ekstra leder
- Mulighed for ekstra signalgiver

Dørstation for påbygning

- Ekstra tynd 22 mm
- Baggrundsbelyst navneskilt

MÅL (mm)

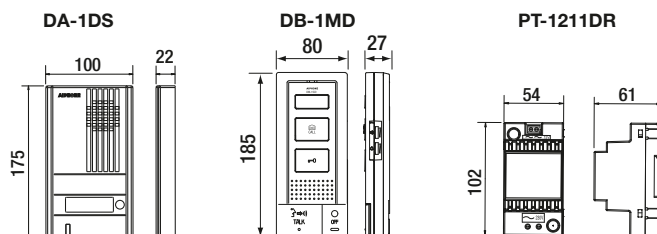

KABLING

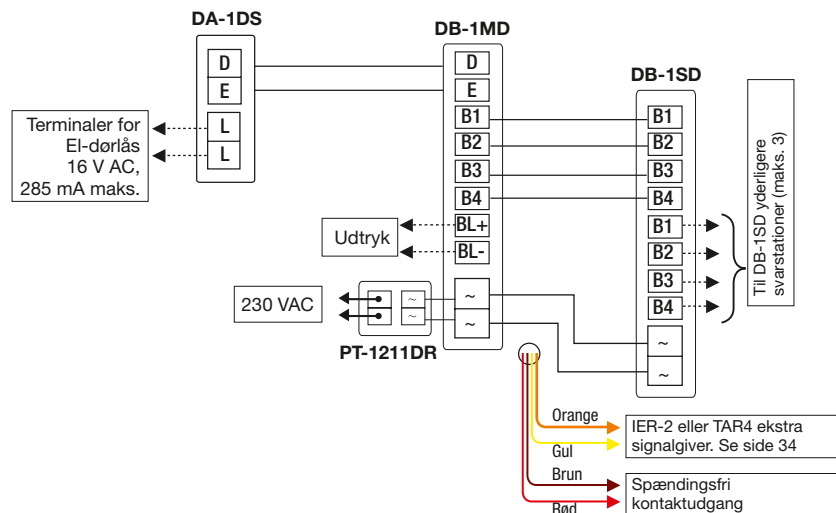
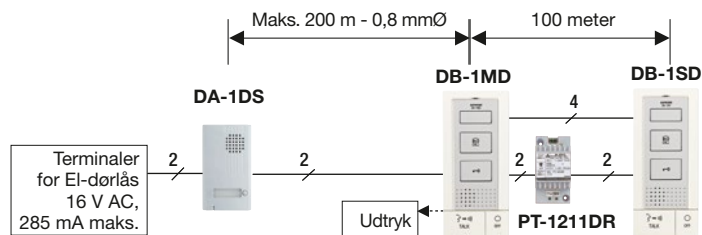

SPECIFIKATIONER

| | |
|------------------|---|
| Strømforstyrning | 15 VAC fra PT-1211DR |
| Kommunikation | AUTOMATISK (håndfri): Aktiveres ved at trykke på TALK-knappen. MANUEL (Tryk og tal/slip og lyd): Aktiveres ved at trykke på TALK-knappen i mindst ét sekund |
| EI-slutblik | EL-12S (port) eller andre (mere end 70 Ω, 9,5 til 20 VAC) |
| Valgfri kontakt | Spænding: 1 V til 24 V maks. - Strøm 10 mA til 1,6 A maks. |
| Kabling | 2 leder: Mellem strømforstyrning - master-station - dørstation - dørlås |
| Afstand | PT-1211DR til EI-lås: 110 m (0,6 mmØ) - 200 m (0,8 mmØ) - 310 m (1 mmØ) PT-1211DR til DB-1MD: 55 m (0,6 mmØ) - 100 m (0,8 mmØ) - 155 m (1 mmØ) DB-1MD til den fjerneste DB-1SD: 100 m (0,6 til 1 mmØ) |

DB serie sæt

2 til 4-opkaldstryk i dørstationen med kald til håndfrie svarstationer i boliger

1
Dør

2-20
Svarstationer

KITDB2 • KITDB3 • KITDB4



| | DAnDS | DB-1MD | PT-1211DR |
|--------|-------|--------|-----------|
| KITDB2 | 1 | 2 | 2 |
| KITDB3 | 1 | 3 | 3 |
| KITDB4 | 1 | 4 | 4 |

Se ekstraudstyr på side 27



DA-2DS

Dørstation m/ 2 opkaldstryk

eller



DA-4DS

Dørstation m/ 4 opkaldstryk

+



DB-1MD

Håndfri audio hoved-station

+



PT-1211DR

FUNKTIONER

- 2 leder pr. lejlighed
- El-lås tilsluttes direkte til dørstation, ingen ekstra strømforsyning
- **Ideel erstatning for dørklokke**

Svarstationer

- Håndfri kommunikation
- Justerbar lydstyrke med mute-funktion (rød LED angiver mute)
- Service-tryk (spændingsfri kontaktfunktion) kræver yderligere 2 leder
- Mulighed for ekstra signalgiver

Dørstation for påbygning

- Ekstra tynd 22 mm
- Baggrundsbelyst navneskilt

MÅL (mm)

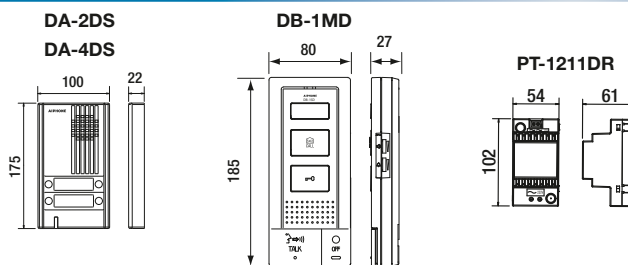

KABLING

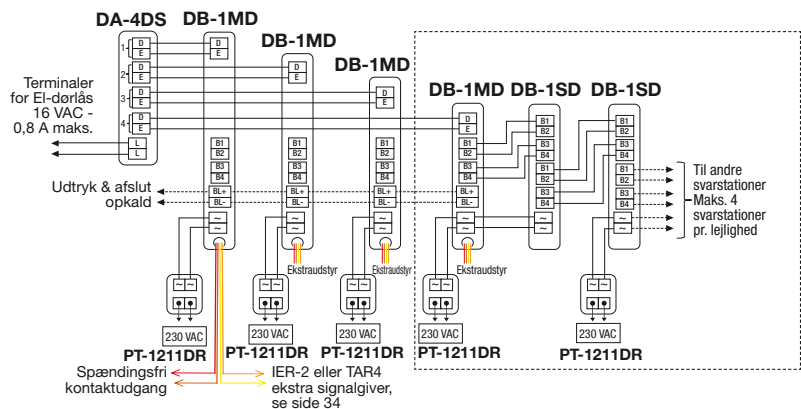
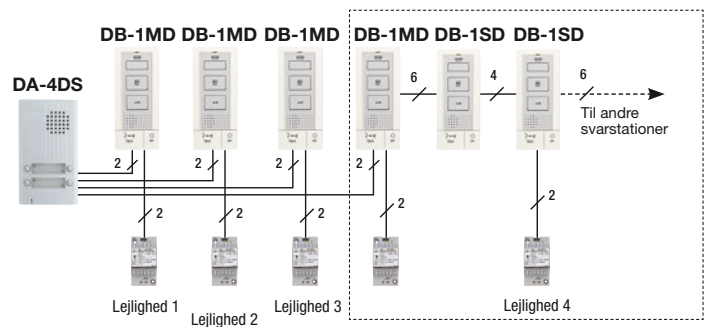

SPECIFIKATIONER

| | |
|-----------------|--|
| Strømforsyning | 15 VAC fra PT-1211DR |
| Kommunikation | AUTOMATISK (håndfri): Aktiveres ved at trykke på TALK-knappen. MANUEL (Tryk og tal/slip og lyd): Aktiveres ved at trykke på TALK-knappen i mindst ét sekund |
| EI-slutblik | EL-12S (port) eller andre (mere end 70 Ω, 9,5 til 20 VAC) |
| Valgfri kontakt | Spænding: 1 V til 24 V maks. - Strøm 10 mA til 1,6 A maks. |
| Kabling | 2 leder: Mellem strømforsyning - hoved-station - dørstation - døråbner |
| Afstand | PT-1211DR til EI-lås:: 110 m (0,6 mmØ) - 200 m (0,8 mmØ) - 310 m (1 mmØ) PT-1211DR til DB-1MD: 55 m (0,6 mmØ) - 100 m (0,8 mmØ) - 155 m (1 mmØ) DB-1MD til den fjerneste DB-1SD: 100 m (0,6 til 1 mmØ) |

DB-1MD • DA-1DS

FUNKTIONER

- Kan udvides med 4 svarstationer pr. bolig
- Ekstra tynd dørstation: 22 mm
- Dørpanel i aluminium eller rustfri stål
- Baggrundsbelyst navneskilt
- Håndfri ekstra tynde svarstationer 2,7 cm
- Brugervenlige piktogrammer
- Opkald alle-kald med klar tale
- Justerbar ringestyrke med mute-funktion (rød LED angiver mute)
- Justere lydstyrken for tale

TILVALG TIL DB OG DA SERIER



KDA2
Hærværkssikret, for indbygning, 1-tryk dørpanel i rustfrit stål med baggrundsbelyst 100-kode, 2-relæ kodetastatur



KDA4
Hærværkssikret, for indbygning 2/4-tryk dørpanel i rustfrit stål med baggrundsbelyst 100-kode, 2-relæ kodetastatur



SKDA
Påbygningsboks for til KDA2 & KDA4



FSDB1
Hærværkssikret, rustfri stål boks med 1 opkaldstryk for påbygning



FDB1
Hærværkssikret, rustfrit stål dørpanel med 1 opkaldstryk for indbygning



FDB2
Hærværkssikret, rustfrit stål dørpanel med 2 opkaldstryk for indbygning



FDB4
Hærværkssikret, rustfrit stål dørpanel med 4 opkaldstryk for indbygning



SKDB
Påbygningsboks for FDB1, FDB2 & FDB4



TAR4
Ekstern signalgiverrelæ



MCWS1
Bordstander



IER-2
Ekstra signalgiver, kun for DB-1MD (ikke kompatibel med DB-1SD)



EL-12S
El-slutblik

Adapterfrontplader sælges uden mikrofon/højtaler:
DA-1DS, DA-2DS eller DA-4DS paneler er påkrævet

MÅL (mm)

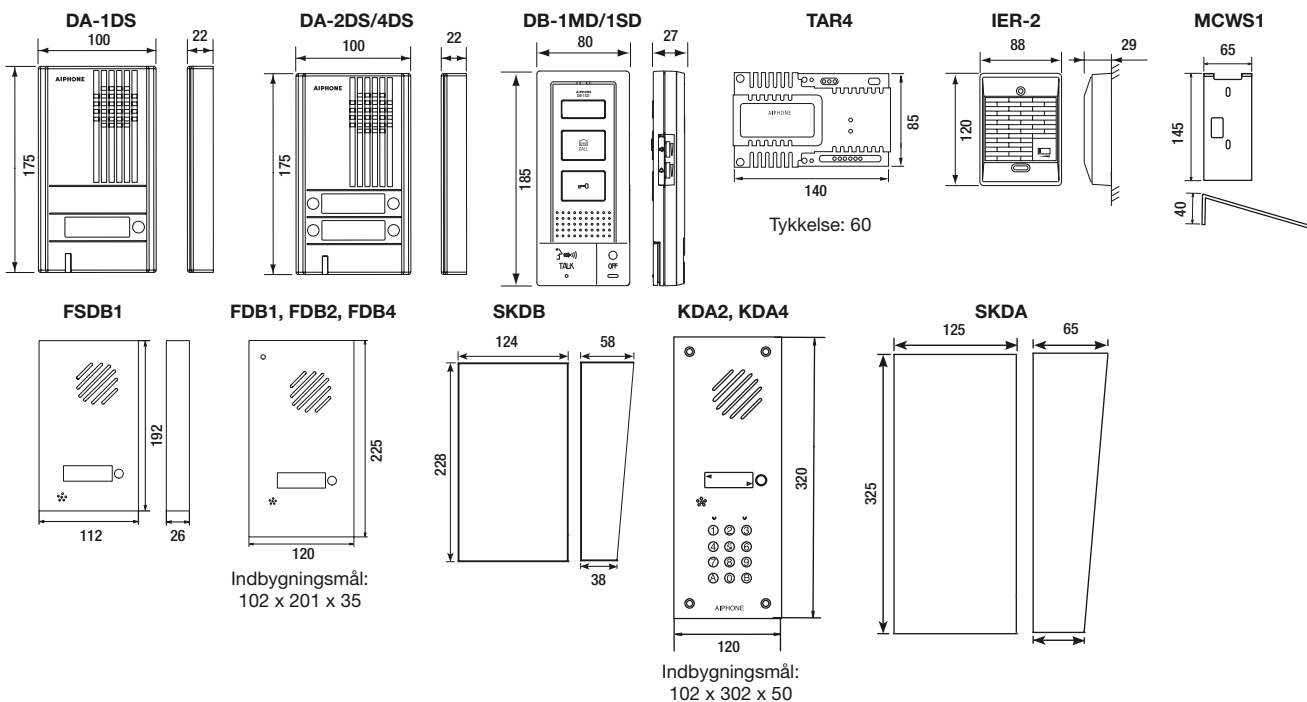

Tilbehør til DB



FUNKTIONER

- Ekstra signalgiver med lydregulering
- **Undtagen: IE-8MD, AT-406 (kun TAR4)**
- Indendørs installation

MÅL (mm)

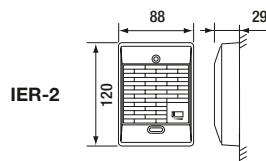

KABLING

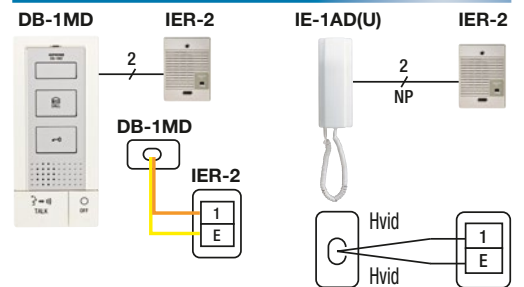

FUNKTIONER

- Ekstra signalgiver med lydregulering
- Indendørs installation
- Anvendt til DA-1MD

KABLING

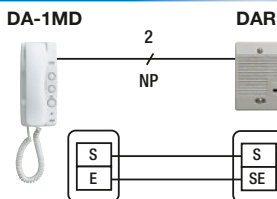

MÅL (mm)

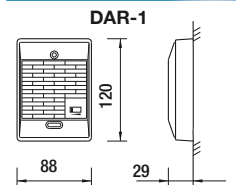

FUNKTIONER

- Ekstra kraftig relæ, 8 A/250 V
- Timeren kan indstilles fra 5 til 30 sekunder
- 230 VAC strømforsyning
- DIN (8 moduler)

KABLING

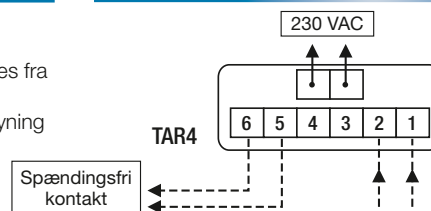

MÅL (mm)

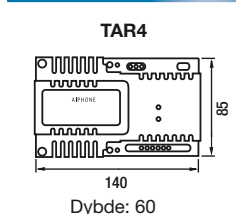

FUNKTIONER

- Ekstra kraftig 12 V relæ
- Kapacitet 8 A / 250 V
- Spændingsfri kontakt til ekstra strømkrævende signal eller styring for EI-dørlås/magnet-lås

KABLING

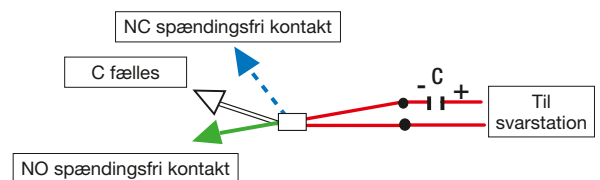

C = polariseret kondensator (leveres med RYK)