



Tekniske facts om AIPHONE system
GT

Nye Dørpaneler

Modular Type

Alt-i-én Type



Bolig Svarstationer

Video Stationer



Audio Stationer



GT-DMB-N / GT-DMB-LVN



Program-
mering

NFC
USB

Kamera

170
grader

Skærm

3.5
tommer

Faciliteter

- 3,5 tommer farveskærm
- Bevægelsessensor
- Hvid LED-lys (Tænder automatisk i svagt lys)
- MULTI-sprogmenu (engelsk, fransk, tysk, spansk, hollandsk, italiensk, norsk, tyrkisk og finsk)
- 24VDC Drift-spænding
- Audio / Foto-ikon vejledning gennem opkald
- Kundeprogrammerbar velkomstbesked
- NFC Reader til indstilling af opdatering via Android Application eller Access Control. **Optional:**
- Teleslynge & adgangskontrol (GT-DMB-LVN)
- Ekstra lysstyring

GT-DB(-VN) + GT-DBP

Program
-mering

NFC
USB

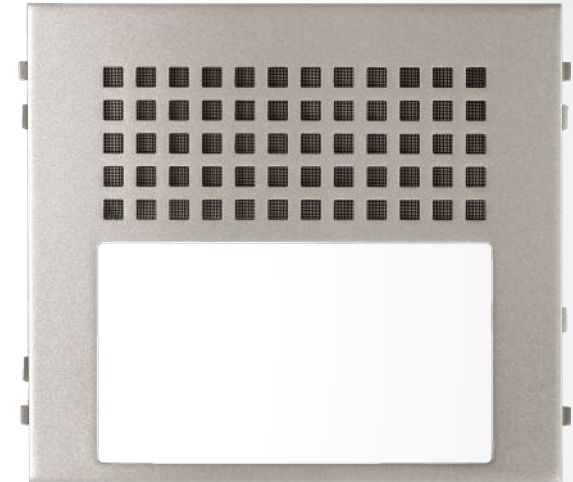

Faciliteter

- Tale-vejledning ved opkald
- Multisprog-menu (engelsk, fransk, tysk, spansk, hollandsk, norsk, tyrkisk og finsk)
- NFC læser for opdatering via Android Application eller som Adgangskontrol.
- USB mikro B-port til opdatering via GT Support Tool

Tilvælges:

- Teleslynge (*GT-BMT*)
- Adgangskontrol
- Ekstern lystændings kontrol

GT-VB + GT-VP



Faciliteter

- Hvidt LED lys (Tænder automatisk ved behov)
- 170° Wide / 85° Zoom

Tilvalg:

- CCTV eksternt kamera

GT-NSB + GT-NSP

GT-10K + GF-10KP



Faciliteter

- til 24V DC strømforsyning
- VFD-skærm
- Kan sammenbygges med 1 GT-SW-modul
- MULTI-sprogmenu (engelsk, fransk, tysk, spansk, hollandsk, italiensk, norsk, tyrkisk og finsk)
- Programmerbar velkomstbesked
- 32 tegn i navne, 160 tegn i velkomstbesked

GT-SW + GF-XP

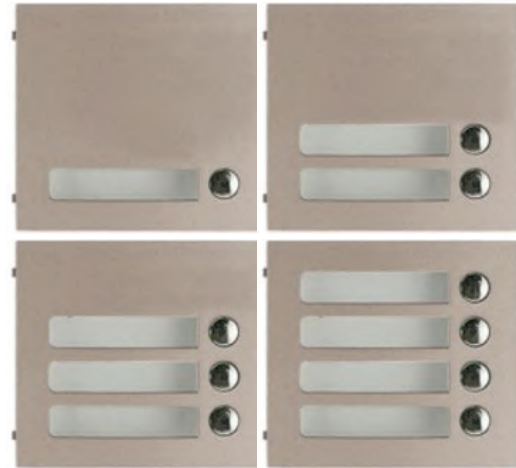

Faciliteter

- Kan programmeres via softwaren "GT Support Tool" eller Android løsninger indtil 100 opkaldstryk

GT-AC



Faciliteter

- 100 Adgangskoder 60/40
- 2 Relæ udgange
- 12-24V DC eller V AC strømforsyning

GT-1C7(-L)

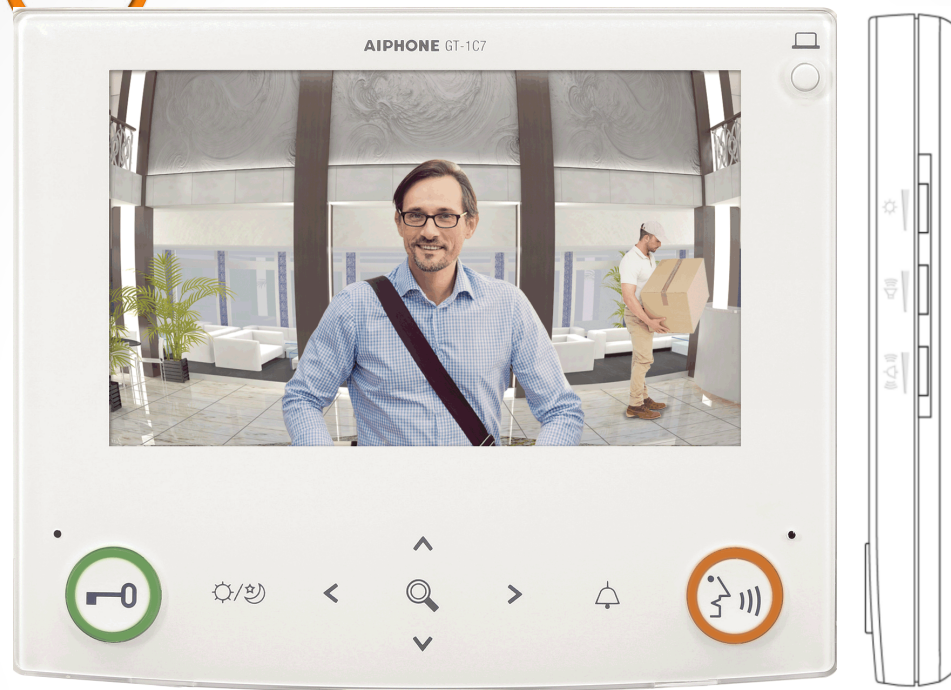

Opløsning	Skærm
640 x 480 pixels	7 inch
	Dybde
	25 mm

Faciliteter

- Zoom / Vidvinkel, panorering og tilt videoovervågningsfunktion
- Håndfri kommunikation m/Automatisk stemmeaktivering
- Tryk for at tale kommunikation muligt
- Monitorering til indgang
- Lys tændings tryk, (dørlås og besvar opkald)
- Aktiver dørlås
- Opkald til servicestation
- Automatisk døråbning (doktor opkald)
- Sensitive tryk
- Eksternt nødopkaldsknap muligt
- Teleslynge er standard
- Egen dørklokke tilslutning muligt

GT-1M3(-L)

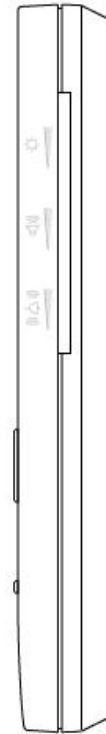

Resolution	Screen
320 x 240 pixels	3.5 inch
	Thickness
	25 mm

Faciliteter

- Zoom / Vidvinkel og video-overvågningsfunktion
- Håndfri kommunikation m/Automatisk stemmeaktivering
- Tryk for at tale kommunikation muligt
- Monitorering til indgang
- Lys tændings tryk, (dørlås og besvar opkald)

- Aktiver dørlås
- Opkald til servicestation
- Automatisk døråbning (doktor opkald)
- Eksternt nødopkaldsknap muligt
- Teleslynge er standard
- Egen dørklokke tilslutning muligt

GT-2C(-L) + GT-2H(-L)



Skærm	3.5 inch
Opløsning	320 x 240 pixels
Tykkelse	25 mm

Faciliteter

- Zoom / Vidvinkel, panorering og tilt video-overvågningsfunktion
- Håndfri kommunikation m/Automatisk stemmeaktivering
- Tryk for at tale kommunikation muligt
- Telefonrør kan eftermonteres (GT-HS)
- Monitorering til indgang muligt
- Lys tændings tryk, (dørlås og besvar opkald)
- Aktiver dørlås
- Opkald til servicestation
- Automatisk døråbning (doktor opkald)
- Eksternt nødopkaldsknap muligt
- Teleslynge er standard
- Egen dørklokke tilslutning muligt
- Kan tilsluttes videokald fra egen indgang
- Billedoptager via SD kort
- Kræver 24V DC 2A strømforsyning for hver 4 stk. GT-2X-L grundet optagerfunktionen!

GT-1A



Faciliteter

- Håndfri kommunikation m/Automatisk stemmeaktivering
- Tryk for at tale kommunikation muligt
- Aktiver dørlås
- Opkald til servicestation
- Automatisk døråbning (doktor opkald)
- Eksternt nødopkaldsknap muligt
- Lys tændings tryk, (dørlås og besvar opkald)
- Egen dørklokke tilslutning muligt

GT-1D



Faciliteter

- Kommunikation m/telefonrør
- Aktiver dørlås
- Opkald til servicestation
- Automatisk døråbning (doktor opkald)
- Eksternt nødopkaldsknap muligt
- Lys tændings tryk, (dørlås og besvar opkald)
- Egen dørklokke tilslutning muligt

GT-TLI & GT-TLIIP



Faciliteter

■ Telefon-interface

- Aktivere dørlås og tale med gæst via mobil eller fastnettelefon
- Kræver analog telefonlinje

■ App-interface

- Aktiver dørlås og se / tale med gæst via mobiltelefon eller tablet.
- Kræver tilslutning til router

GT-MKB-N



Program-
mering

NFC
USB

Skærm

3.5
inch

Log

20
opkald

Faciliteter

- Nyt stilfuldt design
- Ring fra og til bolig svarstation
- Bolig søgning efter navn eller nummer
- Farvemonitor på 3,5" tommer
- Opkald til beboer kan automatisk viderstilles fra dørstation til servicestation.
- Kan monitorere til CCTV og dørpanelet
- NFC og USB-link for upload af systemindstillinger
- Modtag panik eller serviceopkald fra bolig-station
- Kan tilsluttes videokald fra egen indgang

GT-BC

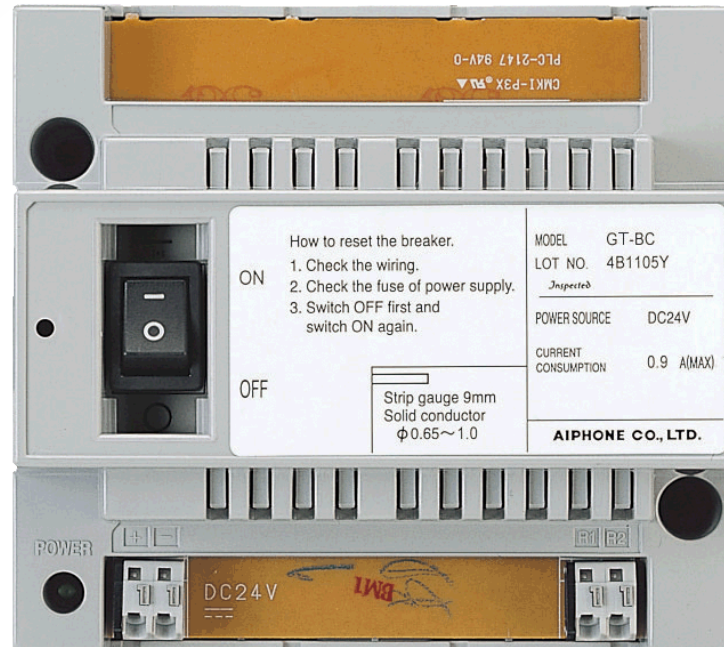

Faciliteter

- Audio BUS kontrol enhed
- Udgang R1-R2: 24V DC for op til 48 svarstationer

GT-VBC

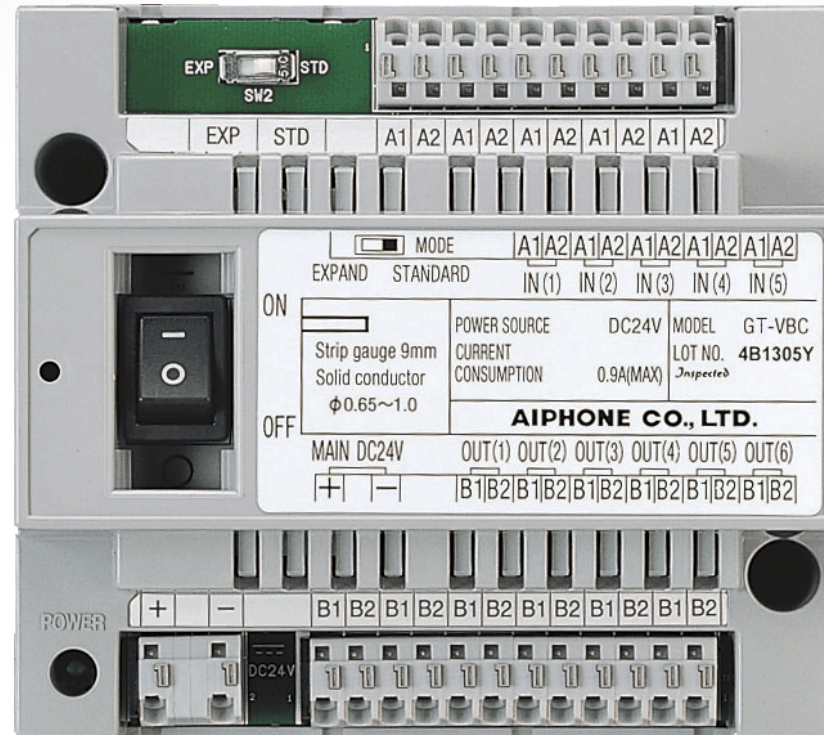

Faciliteter

- Video BUS kontrol enhed
- Håndterer videosignalet for op til 5 dørpaneler og 6 stk. buslinjer til 48 boliger

GT-BCXB-N

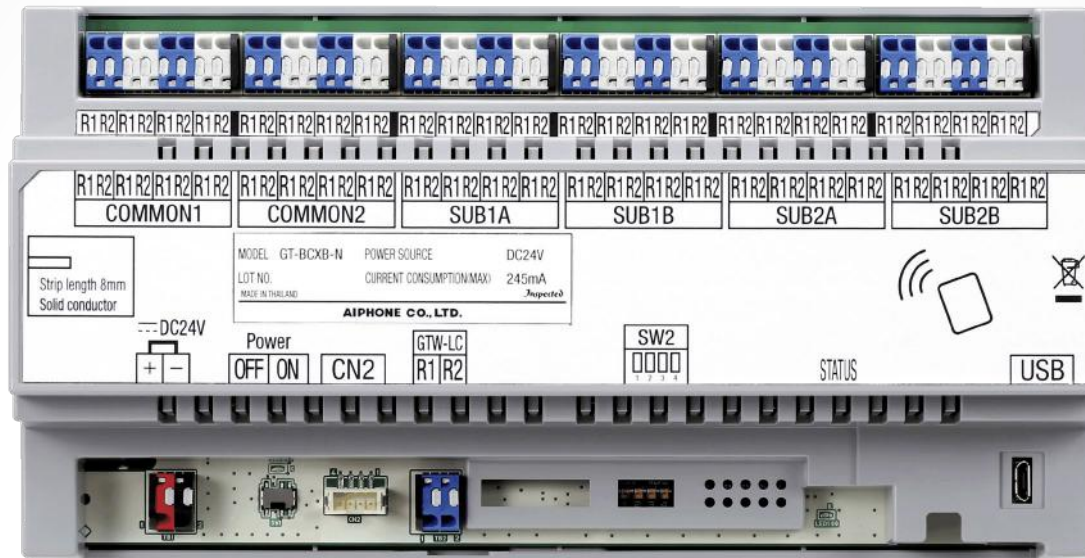

Faciliteter

- Udvidet Audio BUS kontrol enhed
- Programmering tilgængelig via softwaren "GT Support Tool" eller App applikationen "Aiphone GT Setup Tool til Android"
- Giver mulighed for 2 talekanaler i samme installation med op til 500 boliger

GT-VBX

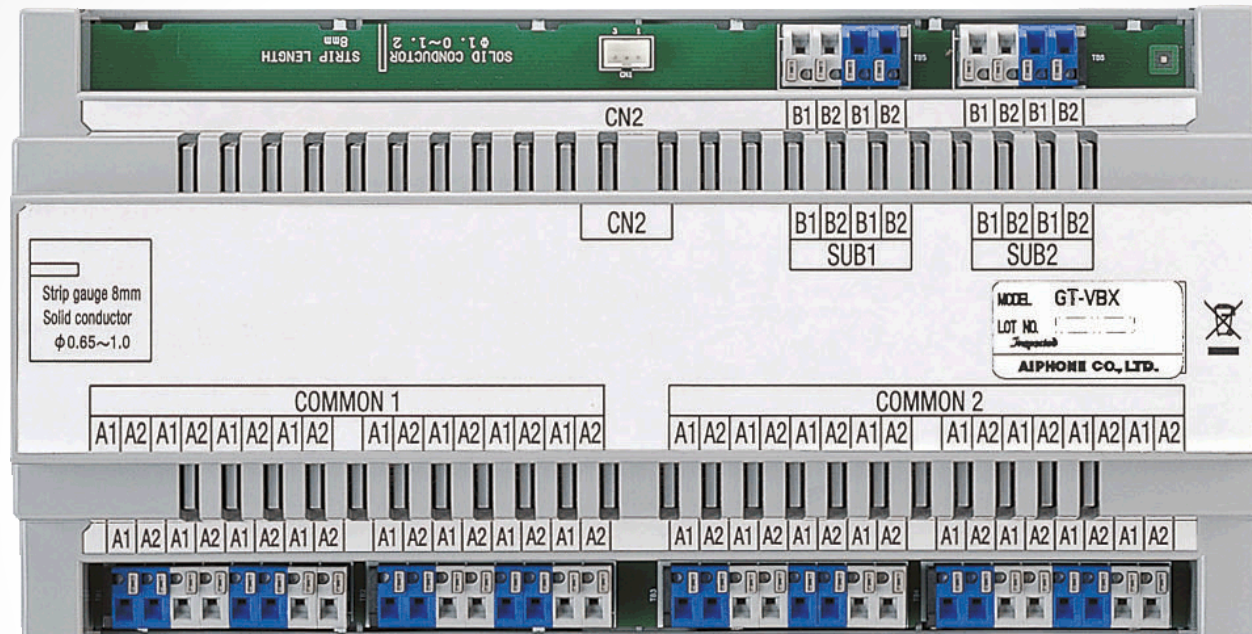

Faciliteter

- Udvidet Video BUS kontrol-enhed
- Strømforsynes gennem GT-BCXB-N kontrol enheden
- Tillader op til 16 dørpaneler

GT-MCX

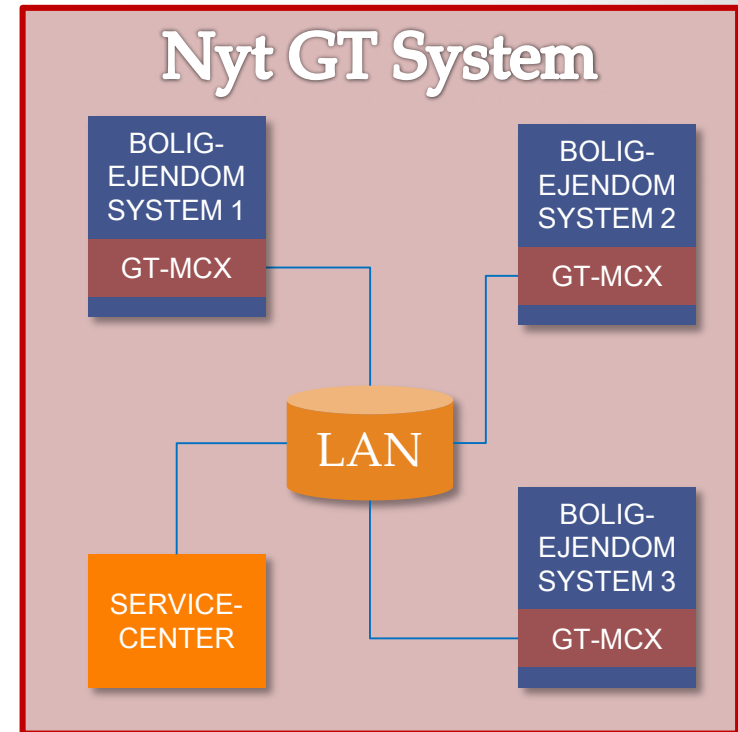
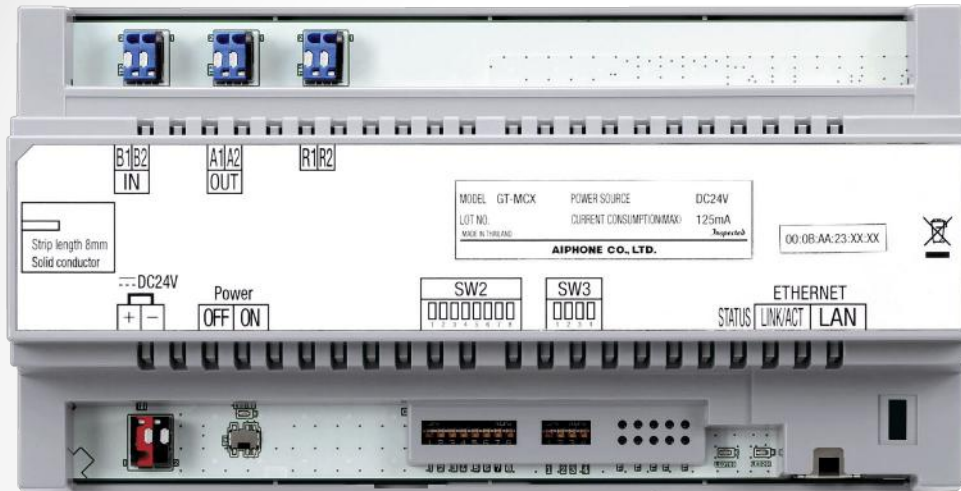

Faciliteter

- Sammenkoble flere GT Systemer og Servicestationer sammen via et (VPN) LAN-netværk
- Tillader at udvide GT-systemet til dets maksimale kapacitet på 5000 boliger fra 480 indgange med op til 96 service stationer
- IPv4 / IPv6 opsætning muligt
- Tillader at udvide kablingsafstanden mellem bygninger eller systemer, takket være IP kapaciteter
- Tillad at opdatere indstillinger og parametre på dørstationen eller servicestationen via netværket

GT-1Z.M

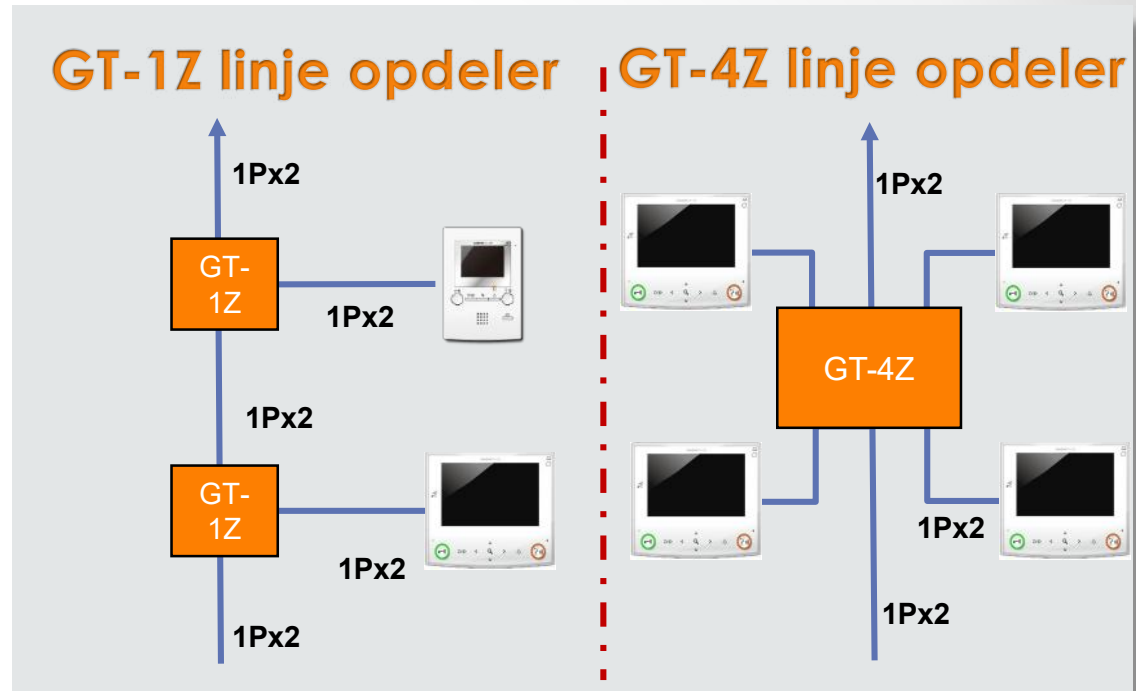

Faciliteter

- Tillad at opdele BUS linje for boliger
- Fleksibel installation takket være den lille fysiske størrelse af GT-1Z
- Nem installation til renoveringsprojekter hvor eksisterende kabling tillader brug af BUS opdeler
- Stabiliserer installation ved kortslutning i én bolig!

System konfiguration, komponenter & kabling

Standard System

Dørpaneler	Service Stationer	Bolig Stationer
5	2	48

Standard System

1 Opdelt Kabling
Max 25 Svarstationer *BL*
Max 6 GT-4Z

2 Station til station kabling
Max 25 Svarstationer

3 GT-1Z i opdelt kabling
Max 25 Svarstationer *BL*
Max 24 GT-1Z

4 Max 25 Svarstationer *BL*
Max 6 GT-4Z
Max 24 GT-1Z
Max 2 GT-VBC

Hvis kun GT1D i system
Max 100 svarstationer

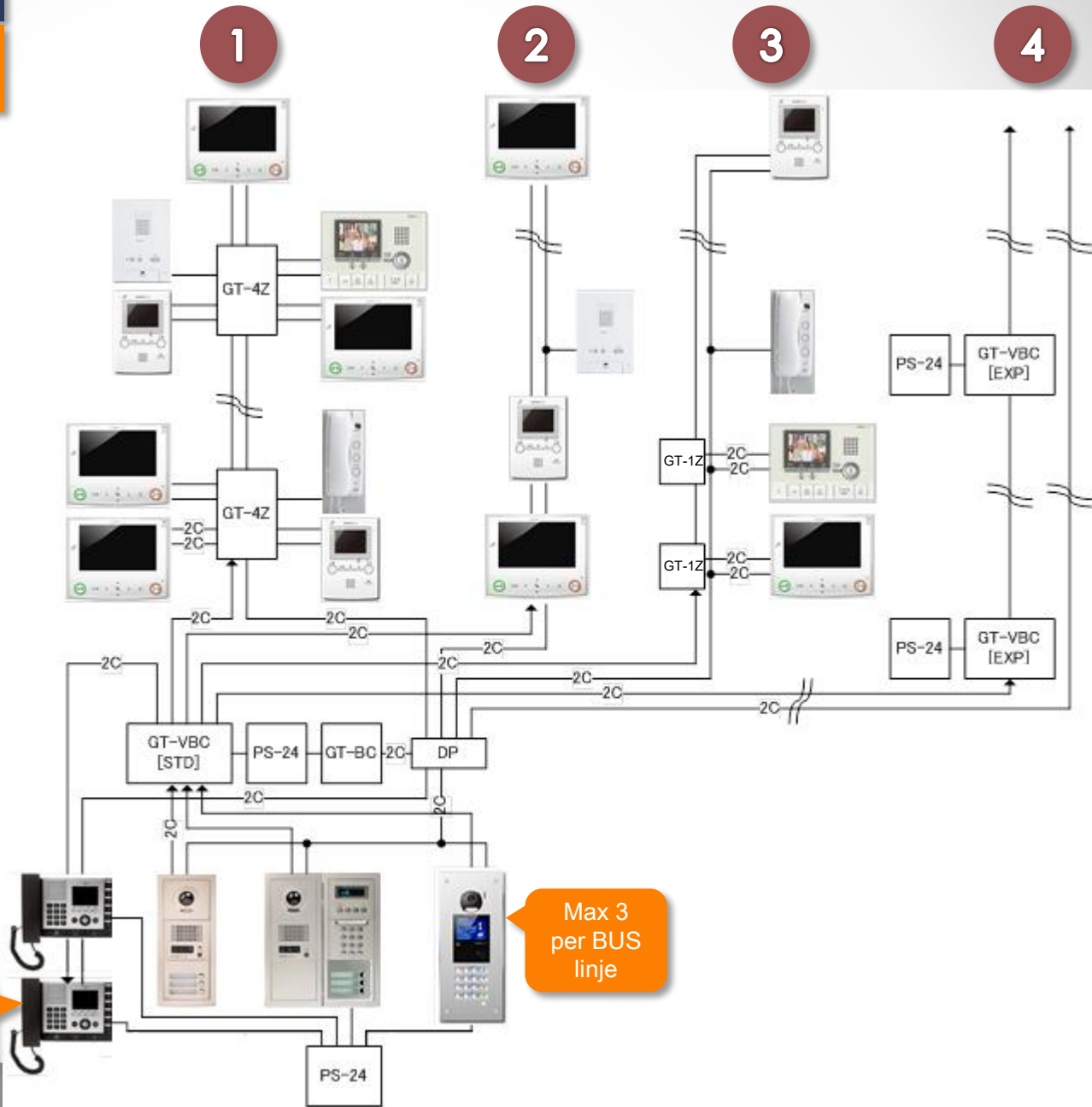

Max 2 per BUS linje

Max 3 per BUS linje

	Kapasitet
Entrance panel	Max. 5 dørstationer
Bolig svarstationer: GT-2C-L / GT-1C7-L / GT-1M3-L / GT-1A	Max. 48 bolig svarstationer
Servicestationer	Max. 2 servicestationer
Antal svarstationer pr bolig	Max. 4 svarstationer.
Video opdeler GT-4Z	Max. 6 stk pr BUS linje
Bolig svarstationer: GT-1D	Max. 100 svarstationer

Udvidet system

Dørpaneler	Service Stationer	Bolig Stationer
16	4	500

Udbudet System

SUB Begrænsninger
Max 125 stationer pr SUB

BUD-linje Begrænsninger
Max 25 Svarstationer
Max 6 GT-4Z
Max 24 GT-1Z
Max 2 GT-VBC

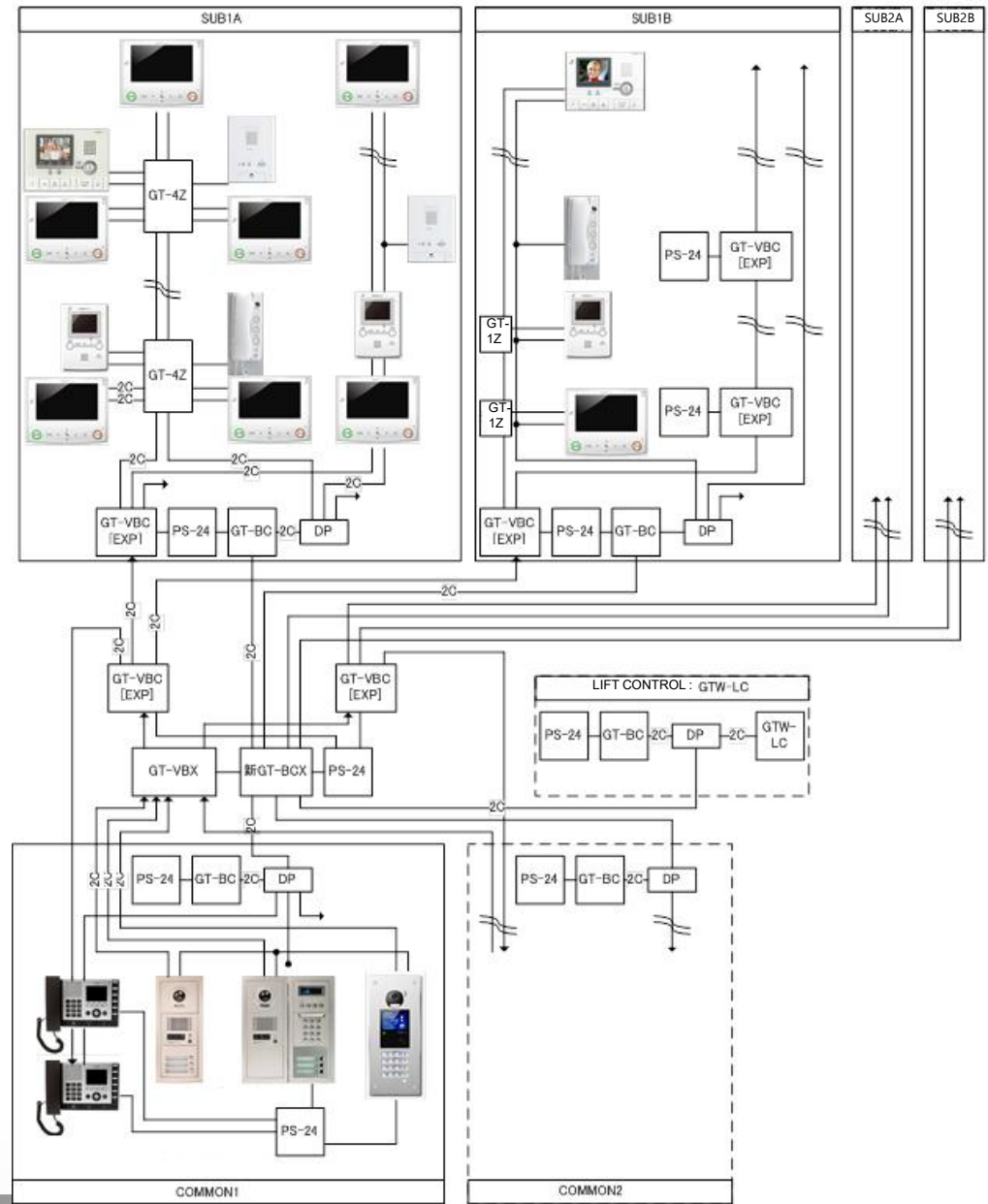

	Kapasitet
Dørpaneler	Max. 16 dørpaneler
Svarstationer	Max. 500 svarstationer
Service stationer	Max. 4 service stationer
Antal svarstationer pr bolig	Max. 4 svarstationer.

GT-2C-L / GT-1C7-L

Forbedret sikkerhed

Giver ro i sindet



Overvåg hele indgangen med 2 kameraer

- Dørstationen med: Vidvinkel, Zoom og Pan-tilt
(Kamera kontrol)

- CCTV kamera

(Skift mellem de 2 kameraer via tryk)

Ingen blinde vinkler ved din indgang !!

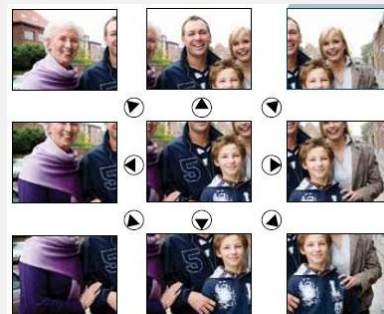
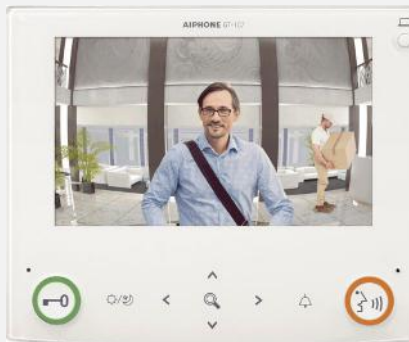

GT-2C-L / GT-1C7-L / GT-1M3-L

Hurtig Installation

Stor Aiphone fan!

Ny DIP Switch programmering

2 måder at programmere GT-2C-L / GT-1C7-L / GT-1M3

1. "Opkalds" programmering

Fordel: Du kan kontrollere kommunikationen på samme tid.

2. Software Programmering (**DIP Switch**)

Fordel 1: Let at forprogrammere

(uden nogen tilslutninger på værksted)

Fordel 2: Nemt efterfølgende at udskifte en station

(uden behov for om programmering)



GT-2C-L unikke funktioner

Særlig tilslutning for GT-2C-L

Dørklokke eller en video dørstation



GT-2C-L har
Forskellig ringtone om
der er opgangsdør eller
egen dør der er opkald
fra!



Villa



Kontorbygning



GT-2C-L unikke funktioner

Sub master station connection

- For **Intern kommunikation** (mellem op til 4 enheder)
- Max. stationer $500 \times 4 =$ **2,000 bolig svarstationer**

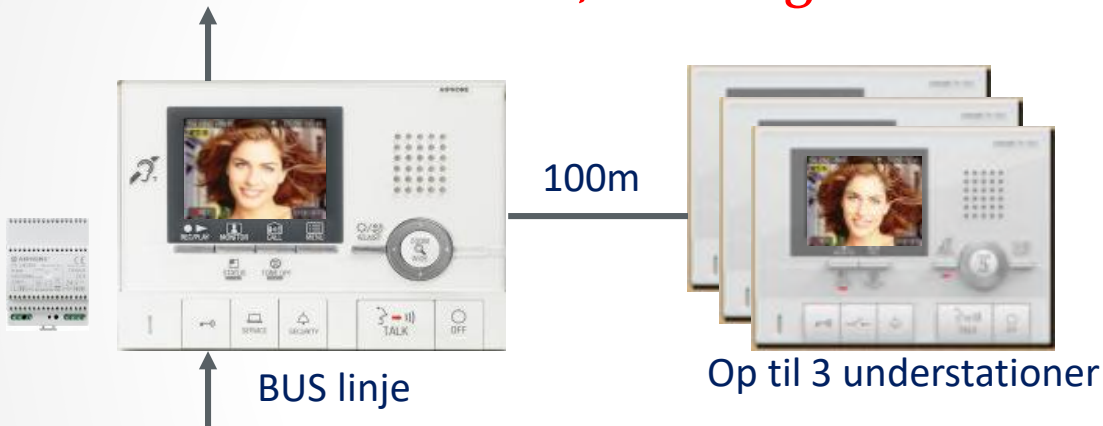

Billedoptager

- Op til 40 opkald kan gemmes

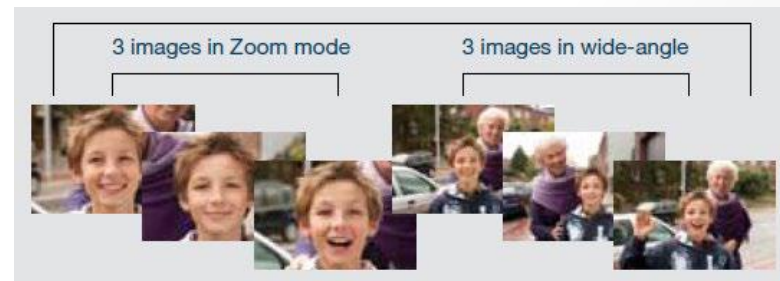



GT Setup Tool

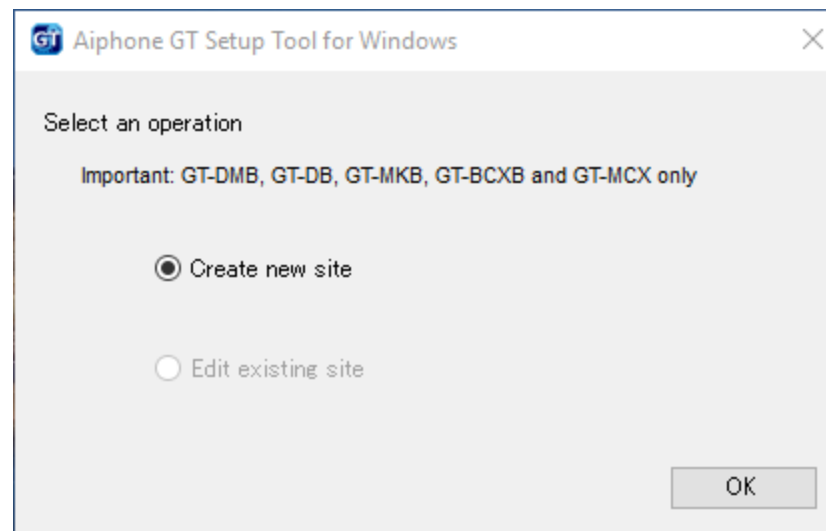

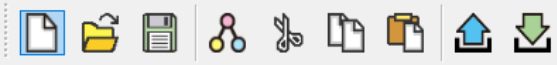

List of stations

CCI

- MCX

List of settings

- Language
- Passcode *
- Calling Method
- Access Code
- Resident
- Section Info
- Entrance Info
- Guard Info
- Timer
- Station Settings
- Greeting
- Network Settings *
- Schedule Transfer Setting
- Lift Control 1
- Lift Control 2

Empty configuration area for the selected settings.

Samling af flere bygninger

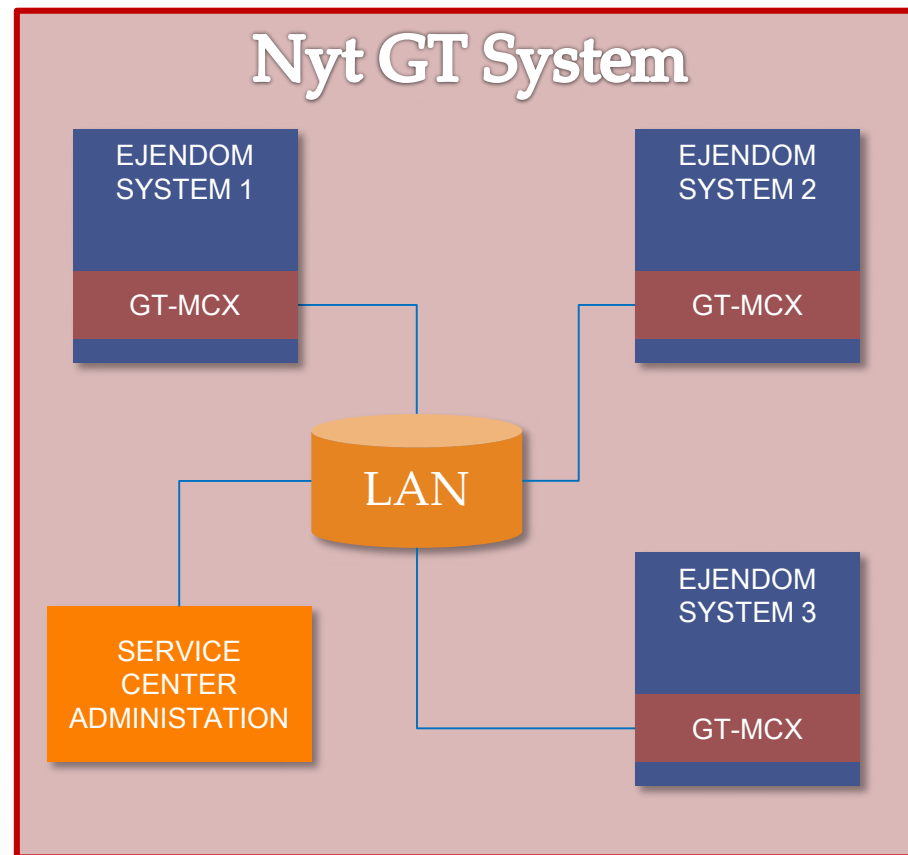

System Kapasitet

Enkel-Bygnings-System

	Dørpaneler	Service Stationer	Bolig Stationer
Enkel-Bygning	5	2	48

	Dørpaneler	Service Stationer	Bolig Stationer
Enkel-Bygning Udvidet	16	4	500

Service Stationer

Service Stationer Udvidet

Total Maximum Capacity

	Ejendom	Service Stationer
	1	0

	Dørpaneler	Service Stationer	Bolig Stationer
	16	4	500

Fler-Bygnings-System

	Dørpaneler	Service Stationer	Bolig Stationer
	4	1	48

	Dørpaneler	Service Stationer	Bolig Stationer
	15	3	500

	Dørpaneler	Service Stationer	Bolig Stationer
	4	1	0

	Dørpaneler	Service Stationer	Bolig Stationer
	15	3	0

	Ejendomme	Service Stationer
	24	8

	Dørpaneler	Service Stationer	Bolig Stationer
	480	96	5000

Dørpaneler	Service Stationer	Bolig Stationer
4	1	48

Med IP interface

- 1** Stjerne Kabling
Max 25 Stationer / BL
Max 6 GT-4Z / BL
 - 2** Station to Station Kabling
Max 25 Stationer / BL
 - 3** GT-1Z to monitor Cabling
Max 25 Stationer / BL
Max 24 GT-1Z / BL
 - 4** Max 25 Stationer / BL
Max 6 GT-4Z / BL
Max 24 GT-1Z / BL
Max 2 GT-VBC / BL
- Kun Audio GT-1D system
Max 100 Stationer / BL
- GT-MCX skal tilsættes
COMMON 1

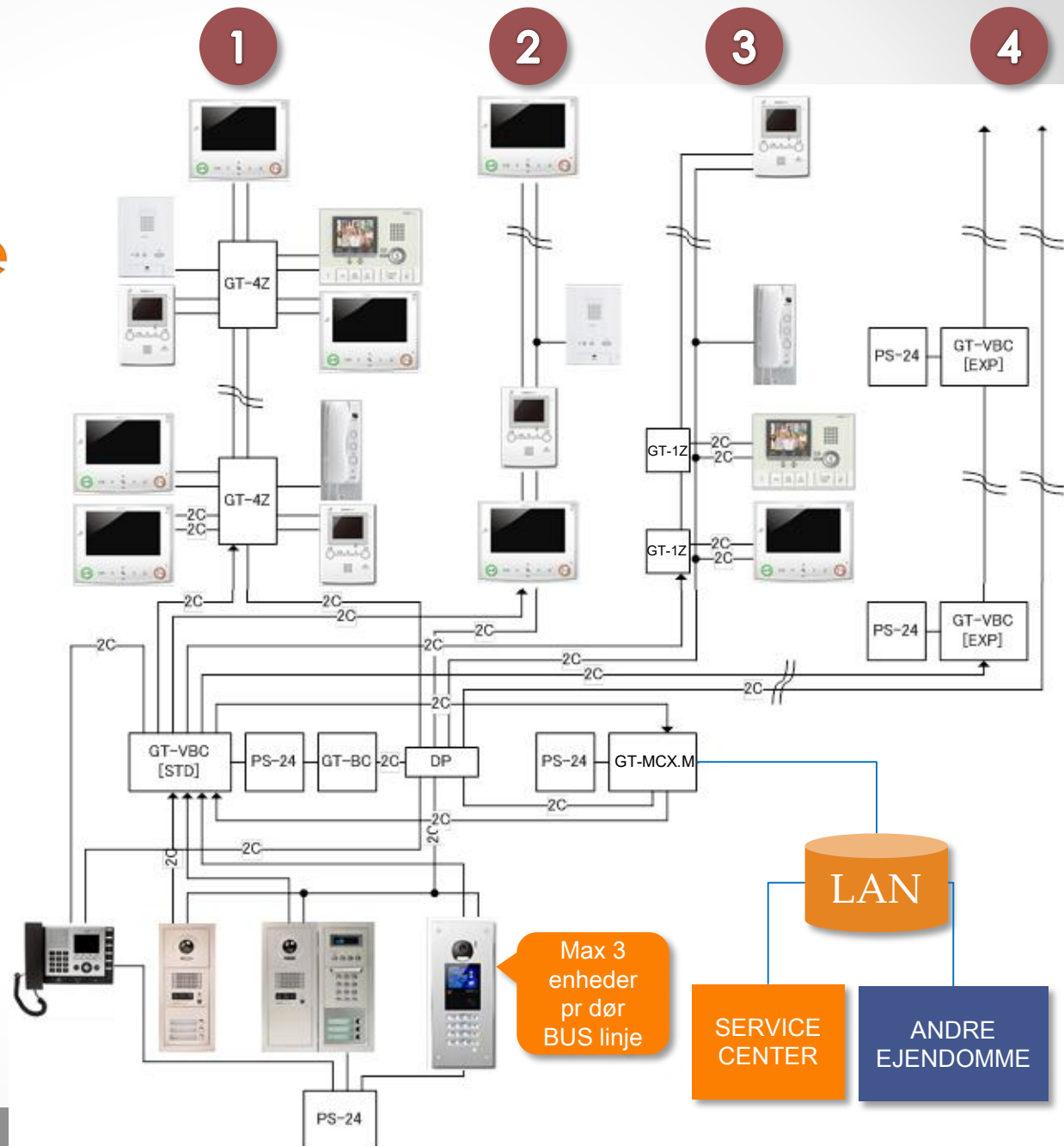

※BL = BUS Linje

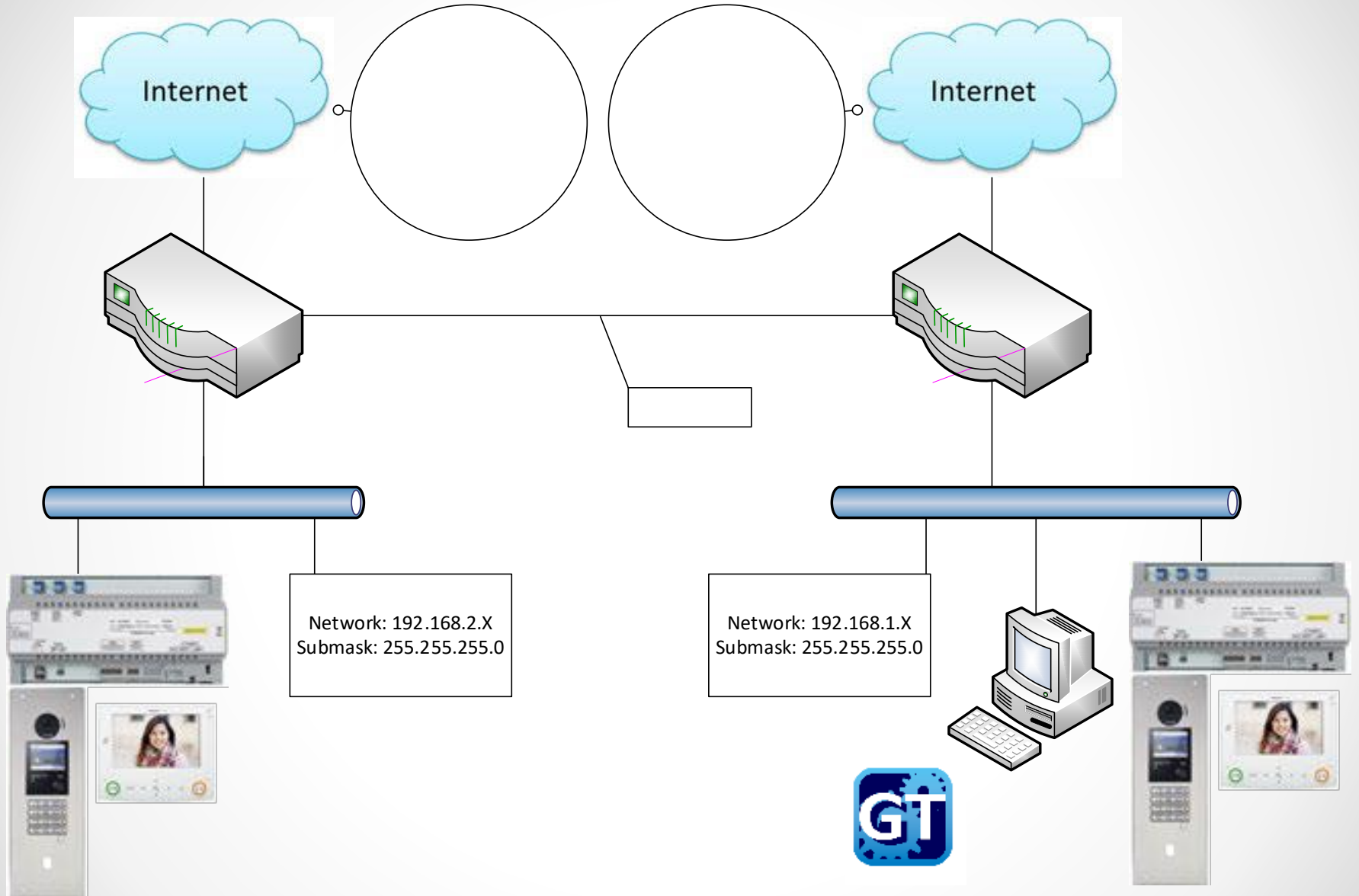

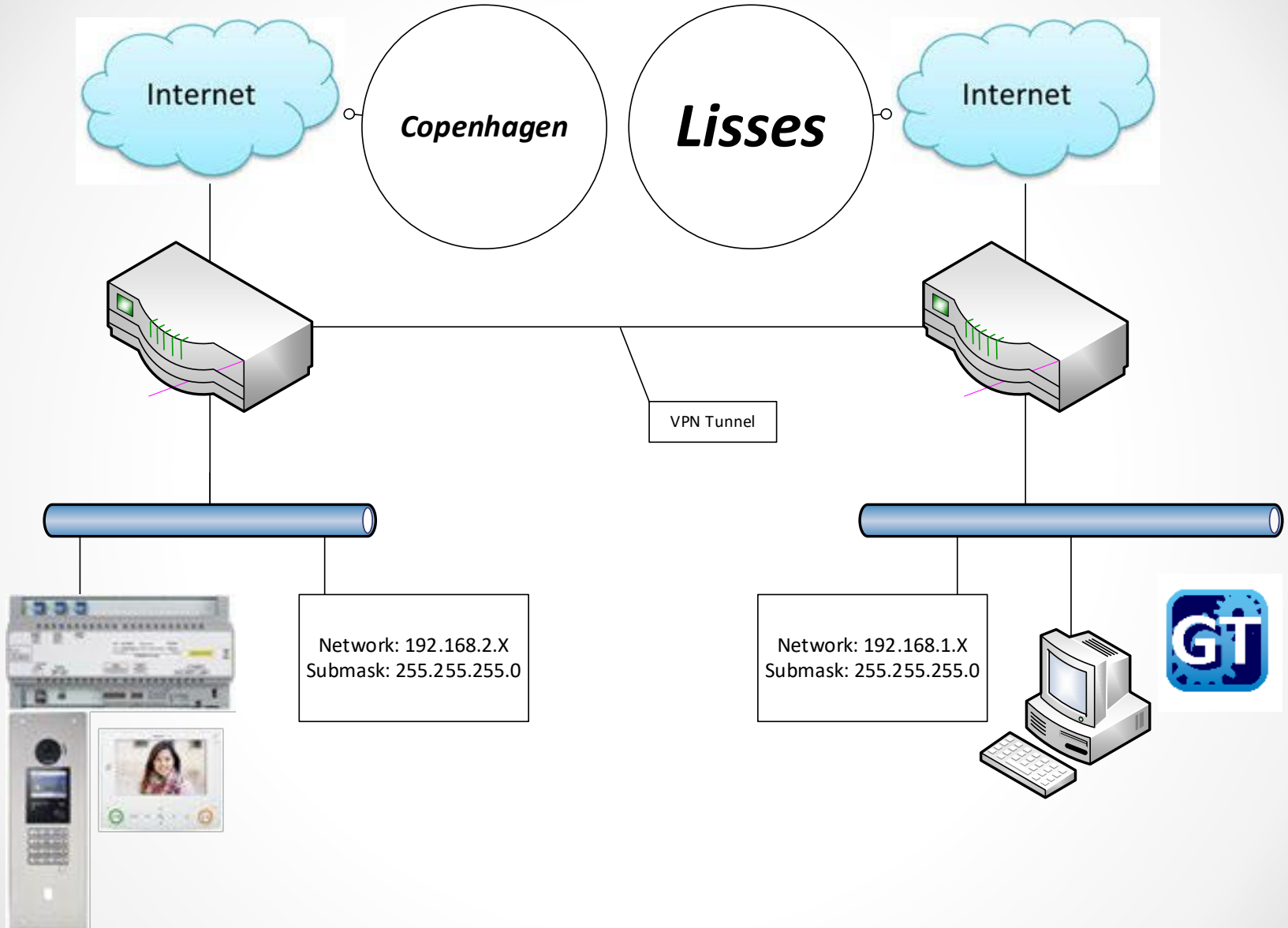

NFC

- NFC-funktionen er tilgængelig med Dørstationsenheden Servicestation og GT-BCXB-N den Udvidet BUS controller.
- Velegnet til den locale drift!



NFC

NFC-læseren har 2 funktioner i den nye GT-serie

- Opsætning og opdatering via GT Support Tool App
- Adgangskontrol brikklæser

GT Support Tool App

- Softwaren vil tillade at oprette eller ændre programmering af indstillingen i hver NFC-udstyret enhed på enkel ejendomskonfigurations niveau.



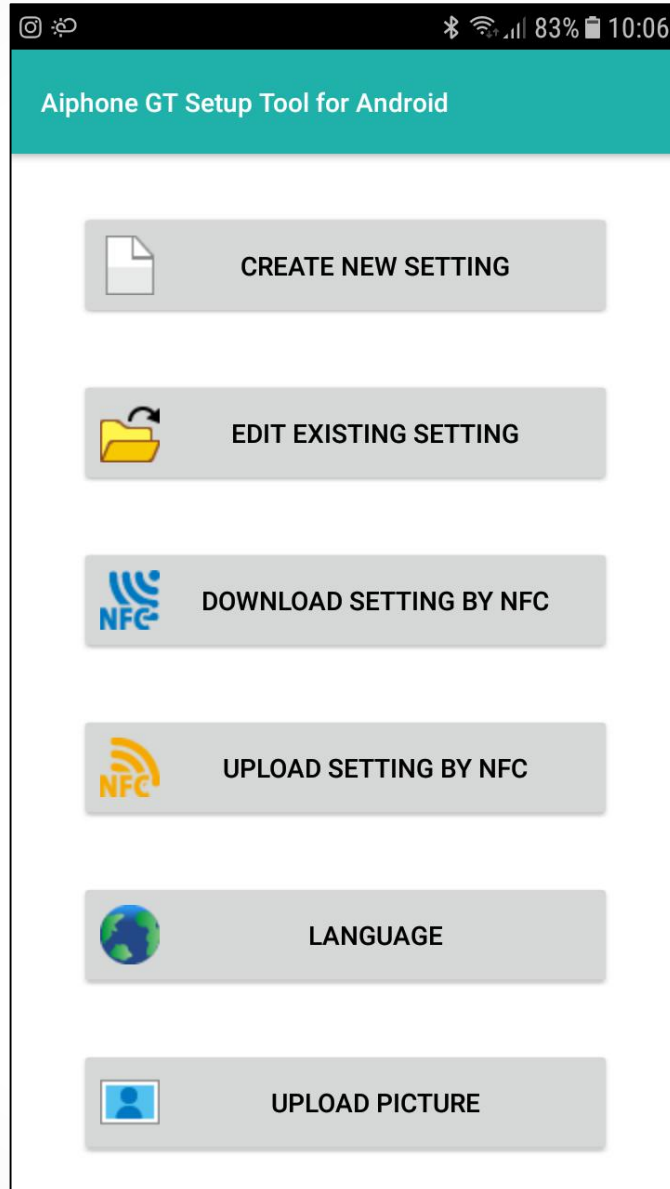

Station Settings	
Guard Setting	
Call-In Output	ON
Emergency Alarm Output	ON
Sort method	Sort By Name
Video Call Entrance ID	N/A
Unit Calling	ON
Entrance Setting	
Monitor Setting (GT-DMB only)	OFF
Camera Display (GT-DMB only)	ZOOM
Camera Preset	5
Visibility	OFF
Display Unit #	

Station Settings	
Display Unit #	ON
Guide Language (GT-DMB only)	No Guidance
Sort method	Sort By Name
Door Release Timer (GT-DMB only)	0
Light or CCTV (GT-DMB only)	Light Control
Camera Priority (GT-DMB only)	Internal Camera
Brightness (GT-DMB only)	5
Call Button # for Light Control (GT-DB only)	
Night Lighting (GT-DMB only)	Auto Lighting
Standby Screen	Greeting
Screen Theme (GT-DMB only)	A

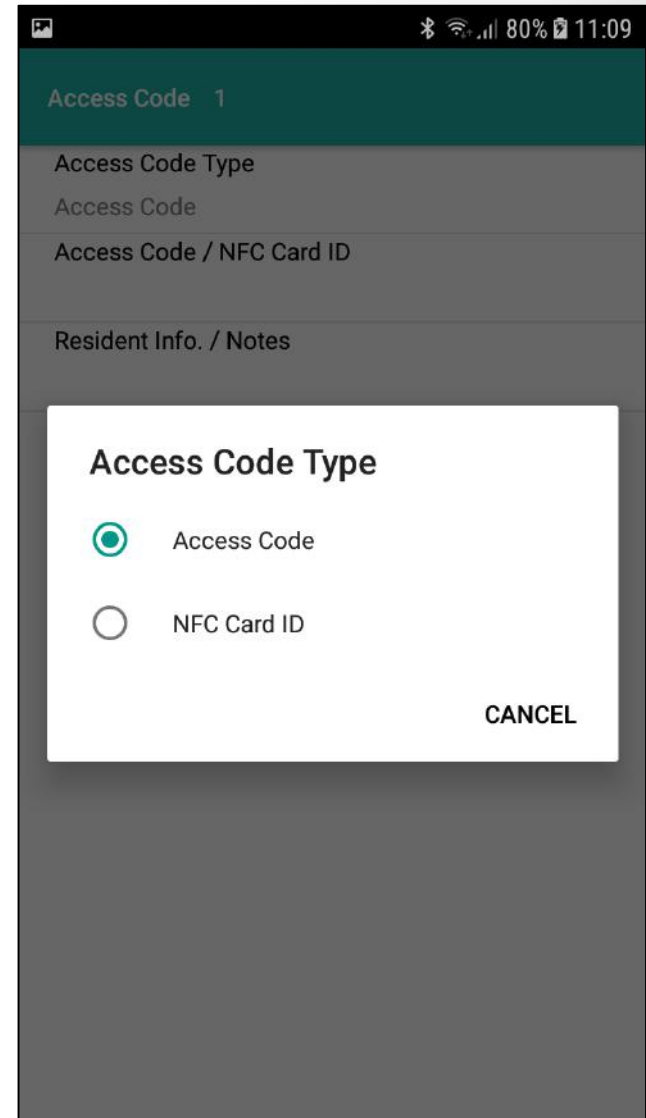
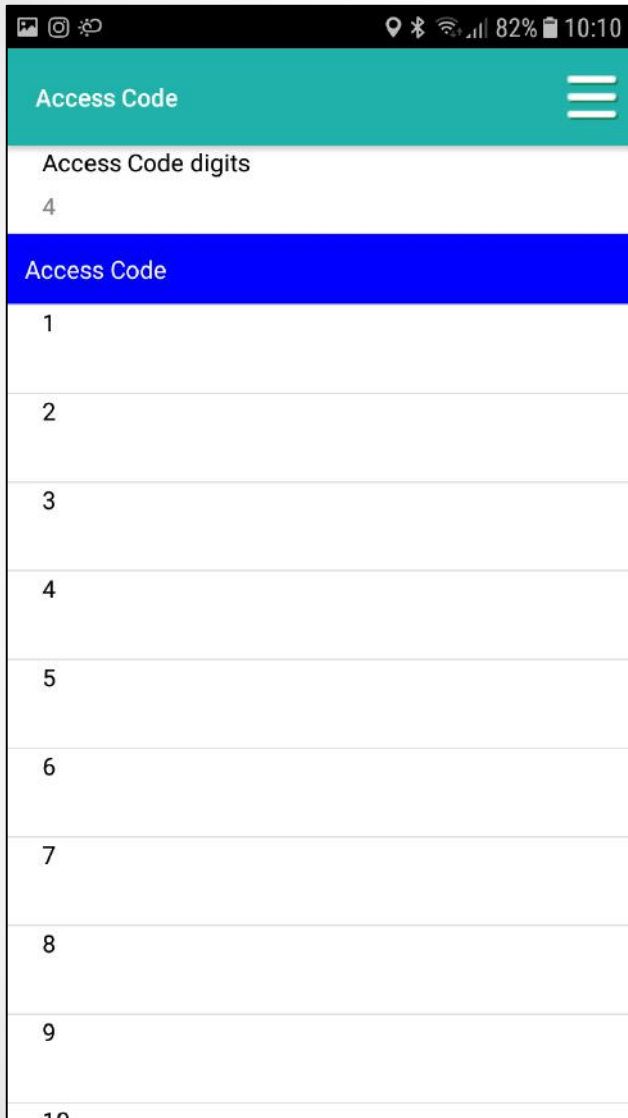

Access Code 1

Access Code Type
NFC Card ID

Access Code / NFC Card ID

Resident Info. / Notes

Access Code 1

Access Code Type
NFC Card ID

Access Code / NFC Card ID

Resident Info. / Notes

Access Code / NFC Card ID
[Access Code] Numbers only [NFC Card ID] 0-9 A-F (capitals only)

Press NFC icon to read NFC card.



F49AC1DF

CANCEL OK

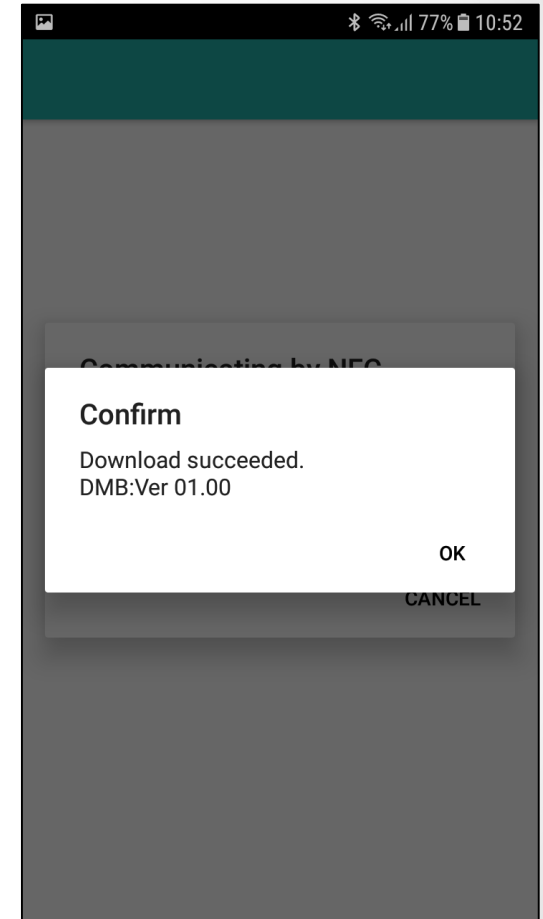
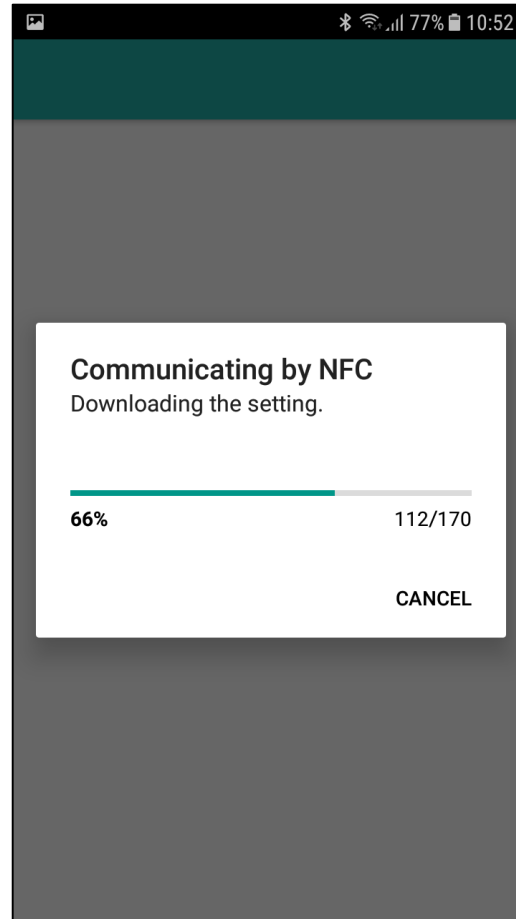
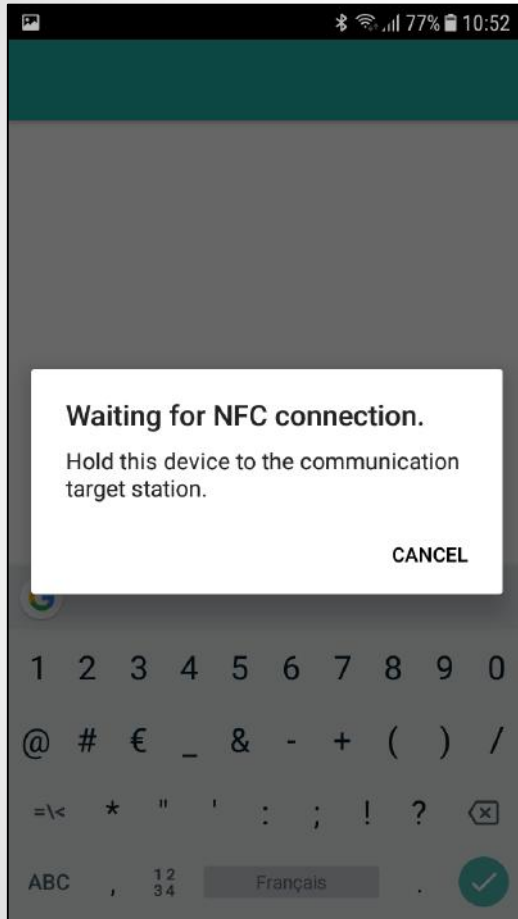

Aiphone NFC Access Control

- Døre, med et NFC-kompatibelt mærke på dørstationen, kan åbnes med brik, kort eller andet NFC registeret ID (online løsning med IP)(stand alone med App via NFC)



Aiphone NFC Access Control

- Dette er AIPHONE NFC-kompatibelt brikker & kort med NFC-funktionen
- Uden log function af hændelser (lav sikring)



KEY5



CPMT

HEXACT Adgangskontrol

- HEPLUS Adgangskontrol (stand alone)



- Denne adgangskontrol løsning er velegnet hvor der ikke er en fjernkontrol via IP og administrator ikke ønsker at skulle onsite for ændring af navn og oprettelse af adgangsbrikker.
- Brikken eller kortet oprettes hjemme på kontoret og sendes til ny eller eksisterende beboer, med denne brik er det muligt at slette gammel brik og ændre beboernavn i dørpanelet, første gang brikken benyttes.
- Når brikken benyttes på flere briklæsere skal den præsenteres for hver enkel inden ændringer træder i kraft!

HEPLUSE

- Strømforsyning: 12V DC
- 1 Dør håndtering pr enhed
- 26000 Registreret brikker/kort
- 2000 Registreret hændelser
- Stand alone løsning m/log
- Administreres via “Læs & Lær” teknologi
- Programmering via hjemmesiden:
www.hexactweb.com

Name Update through the Key



Kabling m/ GT-DMB-LVN

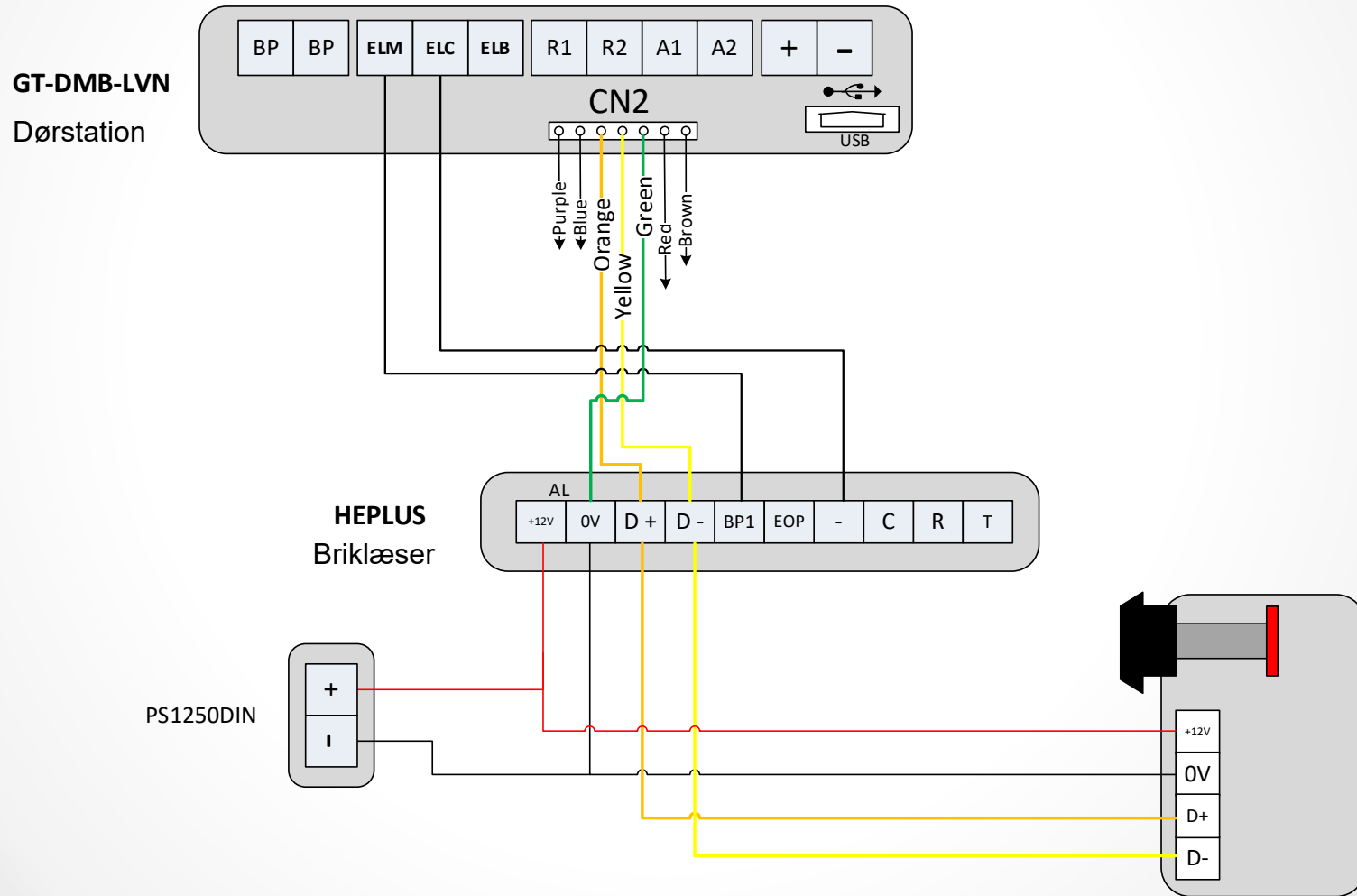

If you want to download the tool

- For Pc'er software:

<http://www.aiphone.net/product/download/gt/GTSetupToolInstaller.zip>

- For App til Android (Android 5.0 eller nyere):

