



GT SYSTEMET

Dørtelefoni / Porttelefoni

Med

Direkte opkaldstryk

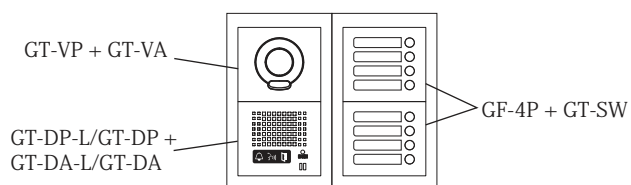



eller

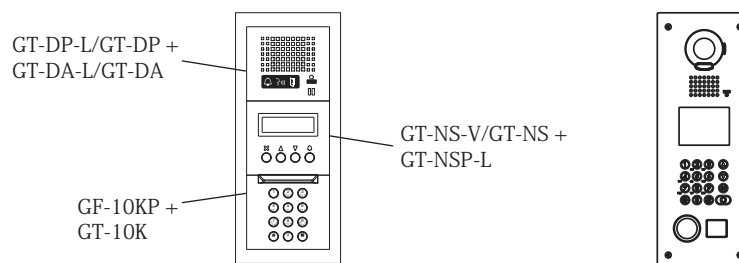



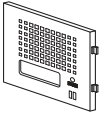
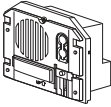
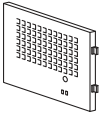
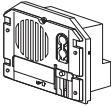
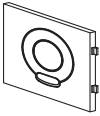

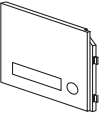
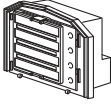
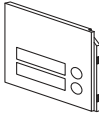
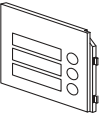
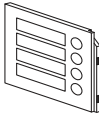
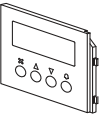
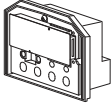
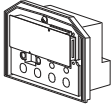
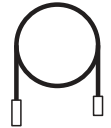
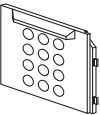
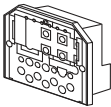
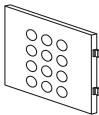
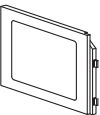
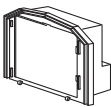
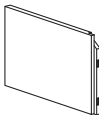

Digitale dørpaneler

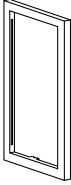
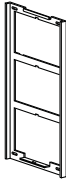
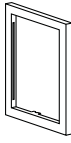
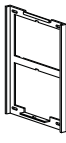

2-1 Dørstation (Enheder og typer)

Panel		Modul
	Panel for talemodul (med paneludskæring for handicappede) GT-DP-L	 Tale modul (med display panel for handicappede) GT-DA-L
	Panel for talemodul (standard) GT-DP	 Tale modul GT-DA
	Panel for kamera modul GT-VP	 Kamera module GT-VA
	Panel med 1 opkaldstryk GF-1P	 Modul for direkte opkaldstryk GT-SW
	Panel med 2 opkaldstryk GF-2P	
	Panel med 3 opkaldstryk GF-3P	
	Panel med 4 opkaldstryk GF-4P	
	Panel for digital display modul GT-NSP-L	 Digital display modul (Indgang for Brikælæser) GT-NS-V
		 Digital display modul GT-NS
		 USB kabel A-B type (1 m) (inkluderet i GT-NS-V, GT-NS)
	Panel for fuld tastatur GF-10KP	 Modul for fuld tastatur (inkl. 2 adgangskoder) GT-10K
		Komplet kodetastatur med panel GT-AC
	Panel for adresse modul GF-AP	 Adresse modul GT-AD
	Blank panel GF-BP	

Montage og ramme typer

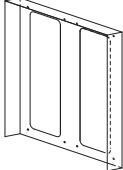
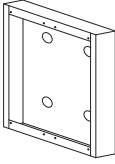
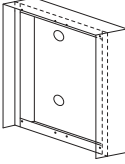
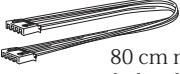
 <p>4-modul frontramme GT-4F</p>	 <p>Monterings ramme (inkluderet i GT-4F)</p>	 <p>Monterings skruer 5mm</p>	
 <p>3-modul fron- tramme GF-3F</p>	 <p>Monterings ramme (inkluderet i GF-3F)</p>	 <p>2-modul frontramme GF-2F</p>	 <p>Monterings ramme (inkluderet i GF-2F)</p>
 <p>4-modul indmuringsboks GT-4B</p>	 <p>3-modul indmuringsboks GF-3B</p>	 <p>2-modul indmur- ingsboks GF-2B</p>	 <p>Forbindelses rør led</p>  <p>Montage lære</p>
 <p>Regnskærm GT-nH</p>	 <p>Boks for direkte montering GF-nBA</p>	 <p>Boks for direkte montering med regnskærm GT-nHB</p>	 <p>80 cm modul forbindelseskabel GF-C</p>

* Et nummer forand " n " indikerer antal rækker.

Kombinations eksempler

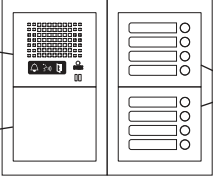
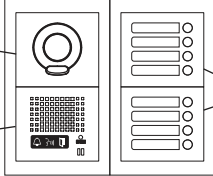
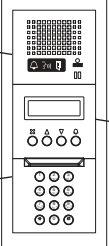
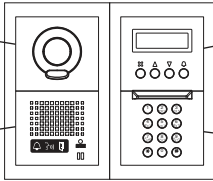
<p>Audio dørpanel med 8 opkaldstryk</p>  <p>GT-DP-L/GT-DP + GT-DA-L/GT-DA</p> <p>GF-BP</p> <p>GF-4P + GT-SW</p>	<p>Audio/video dørpanel med 8 opkaldstryk</p>  <p>GT-VP + GT-VA</p> <p>GT-DP-L/GT-DP + GT-DA-L/GT-DA</p> <p>GF-4P + GT-SW</p>
<p>Audio med digitalt display</p>  <p>GT-DP-L/GT-DP + GT-DA-L/GT-DA</p> <p>GT-NS-V/GT-NS + GT-NSP-L</p> <p>GF-10KP + GT-10K</p>	<p>Audio/video med digitalt display</p>  <p>GT-VP + GT-VA</p> <p>GT-NS-V/GT-NS + GT-NSP-L</p> <p>GT-DP-L/GT-DP + GT-DA-L/GT-DA</p> <p>GF-10KP + GT-10K</p>

2-2 komplet digitalt Panel Dørpanel

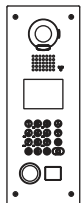

Dørstation for planmontering (forberedt for briklæser)
GT-DMV

Dørstation for planmontering
GT-DM

(Leveres med indmuringsdåse)

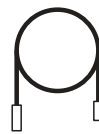

USB Kabel A-B type (1 m)



Skruer



Special nøgle for panelskruer

2-3 Bus kontrolenheder etc.

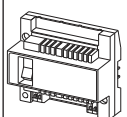

Bus kontrolenhed
GT-BC



Special værktøj for dørpanel front.

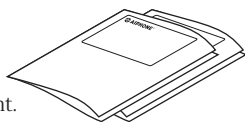

Dansk sproget installations manual i papirformat.



CD

- Installation manual på Engelsk og Fransk
- Dørstation + servicestation betjenings manual
- GT-2C-L betjenings manual
- GT-1C-L betjenings manual
- GT-1M-L betjenings manual
- GT-1D betjenings manual
- Software for system

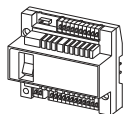

Video bus kontrolenhed
GT-VBC

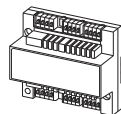

4-vejs fordelingsenhed
GT-4Z

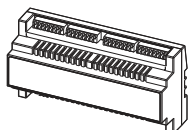

Udvidet audio bus kontrolenhed
GT-BCX

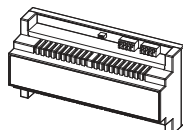

Udvidet video bus kontrolenhed
GT-VBX

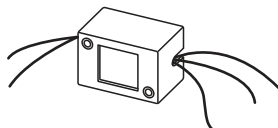

Ekstern signal relæ
GT-RY



Træskruer

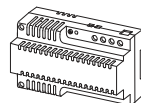

Strømforsyning
PS-2420DIN

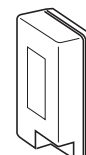

Strømforsyning
PS-2420S,
PS-2420UL

2-4 Boligers video svarstationer

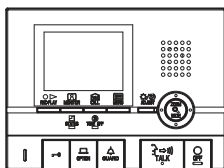

Hovedmonitor
Bolig svarstation
(med billedeoptager og teleslynge)

GT-2C-L



Træskruer



Skruer

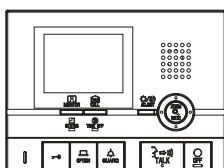

Undermonitor
Bolig svarstation f/GT-2C-L
(med teleslynge)

GT-2H-L

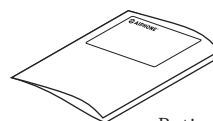

Betjenings manual
(kun med GT-2C-L)

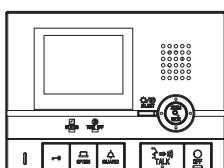

Bolig svarstation m/video
(med teleslynge)

GT-1C-L

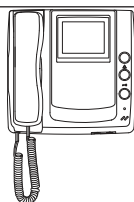







Bolig svarstation m/video
(med rør og teleslynge)

GT-1M-L

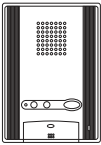

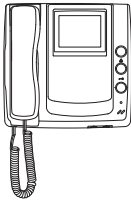

Stik for tilvalgsfunktioner
(lev. ikke med GT-2H-L)

2-4 Boligers audio svarstationer

 <p>Bolig audio svarstation uden rør GT-1A</p>	 Træskruer	 <p>TILVALG GT-HS</p> <p>Rør for video svarstationerne model GT-2C-L, GT-2H-L og GT-1C-L</p>
 <p>Bolig audio svarstation med rør og teleslynge GT-1D</p>	 Skruer	
 <p>Video bolig svarstation med rør og teleslynge GT-1M-L</p>	 <p>Stik med kabel for tilvalgsfunktioner i bolig svarstationer. (ikke med GT-2H-L)</p>	

2-5 Audio Dørstation

Andre typer dørstationer end GT-D, henvises til instruktions manualen for dørstationer.

 <p>Dørstation GT-D</p>	 Træskruer  Skruer
--	---

2-6 Servicestation

 <p>Servicestation GT-MK</p>	 <p>Stik med kabel for tilvalgsfunktioner i servicestationen</p>	 Træskruer  Skruer	 <p>USB kabel type A-B (1 m) for mulig Pc, istedetfor direkte programmering af servicestationen</p>
---	---	---	--

3 OPSÆTNING AF ENHEDER

3-1 Omgivelses placering

- Video dørstationers billed kvalitet kan forringes hvis dørstationen placeres hvor direkte sollys eller anden stærk belysning kan ramme kameralinsen.
- Undgå placering hvor direkte sollys kan forekomme.
- undgå placering hvor stærkt gadelys kan ramme linsen.
- Undgå placering hvor anden stærk belysning kan forekomme.

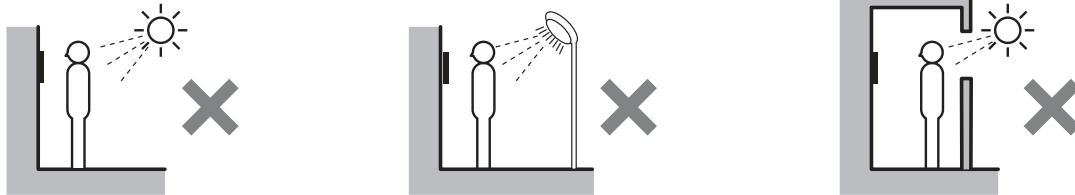

- Opsæt boligens video svarstation hvor sollys ikke kan ramme skærmen.
- Betjenings kontakter er placeret på højre side af GT-2C-L, GT-2H-L, og GT-1C-L. Sørg for en afstand på min. 5 cm til faste bygningsdele eller møbler.
- Minimum 15 cm bør friholdes over svarstationen for montering af svarstationen i vægbeslag.
- Dørstationer med bevægelses sensor for aktivering af display skærm bør ikke placeres foran buske eller hvor stærkt sollys kan forekomme da sensoren da utilsigtet vil kunne aktivere.

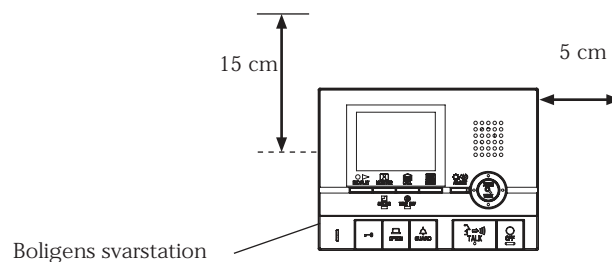
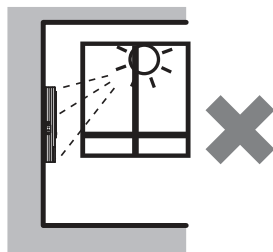

3-2 Kabel type og vejledning

- Brug et kabel med god isolerings evne.
Kabel med parallel ledere eller 1 par som 1 leder i kabler med parsnoede ledere som f.eks. i Cat5e kabler.
- Brug aldrig coaxial kabel eller individuelle ledere i par-snoet kabel.

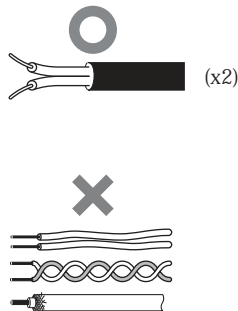

Afisolering af kabel

Anbefalet 8 mm for GT-DA-L, GT-DM, GT-2C-L, GT-2H-L, GT-1C-L, GT-BCX, GT-VBX, og GTW-LC; 9 mm for andre enheder.

Pres ledningen direkte i terminalen, hvis dette er vanskeligt eller umuligt skal du prøve at udløse den fjederholdte terminal med en passende skrutrækker som vist.

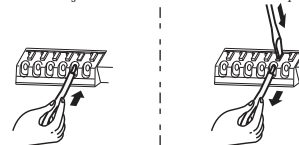

3-3 Placering af dørkameraet for optimal billedvisning

⚠ Når dørstationen er forsynet med en regnskærm, vil kameraet i yderposition vise kanten af regnskærmen.

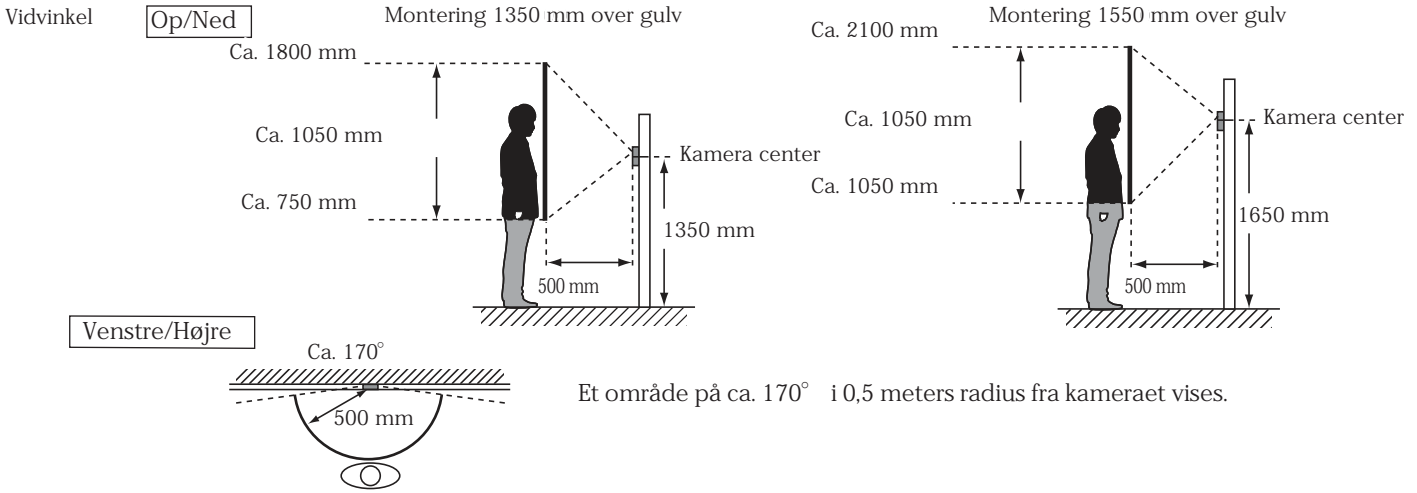

Zoom billede Op/Ned (med monterring 1350 mm over gulv)

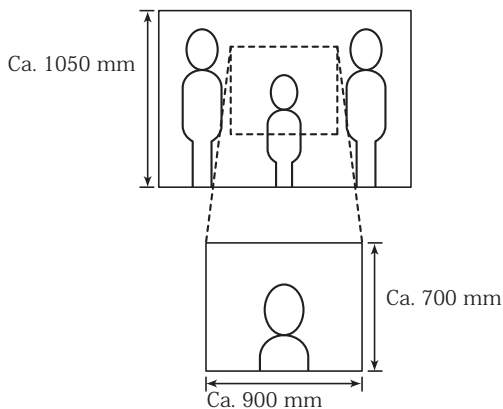
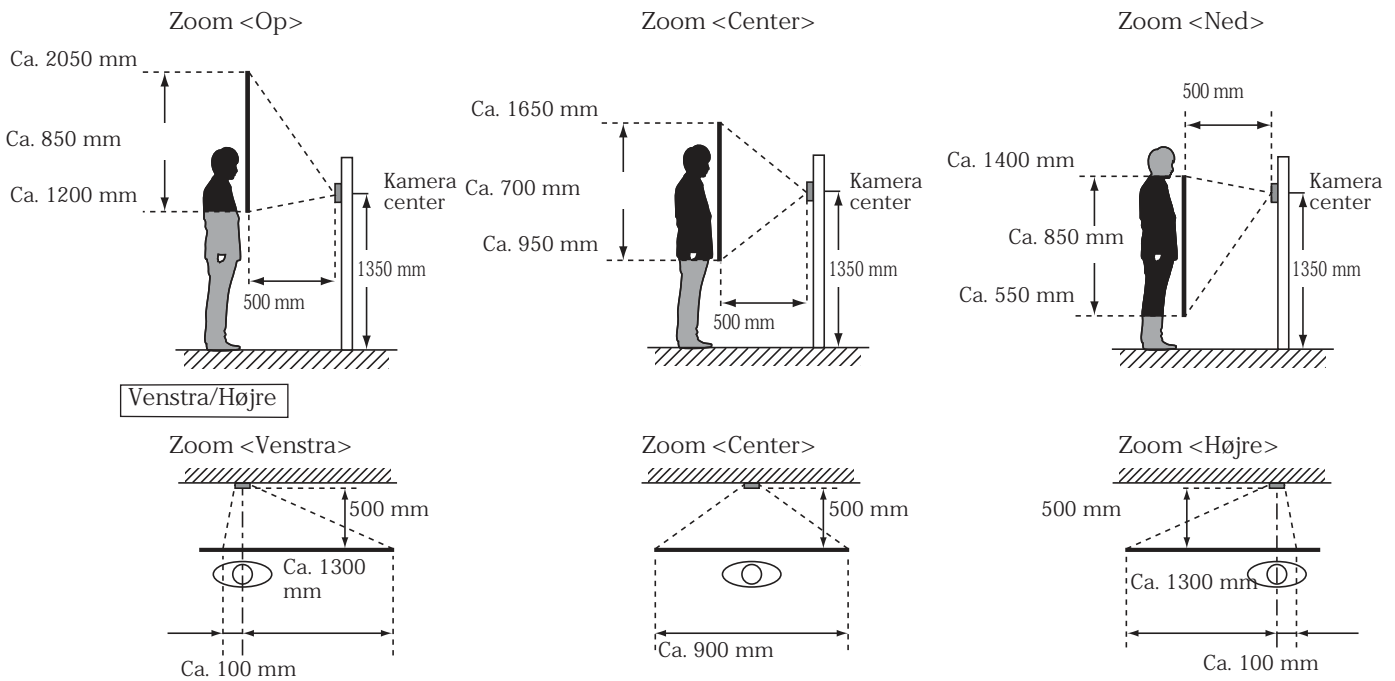

Eks. en person i midten af billedet vil syne mindre end en personer i siden af billedet, på grund af billededovrængning i vidvikel kameraet, men et større område vises og kameraet kan manøvreres fra bolig svarstationer med zoom og pan/tilt funktioner.

Zoom positionen kan ændres ved installering af anlæg. Ved levering af anlæg et indstillingen "Zoom centralt".

3-4 Modulopbygget dørstation

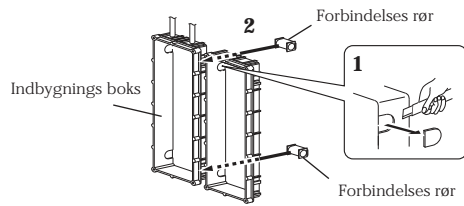

- 1 Skær huld i siden af indbygnings boksen.
- 2 Benyt forbindelses røret til at samle flere indbygnings bokse.

Indbygnings boks dimensioner

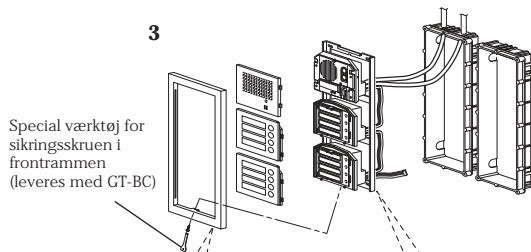
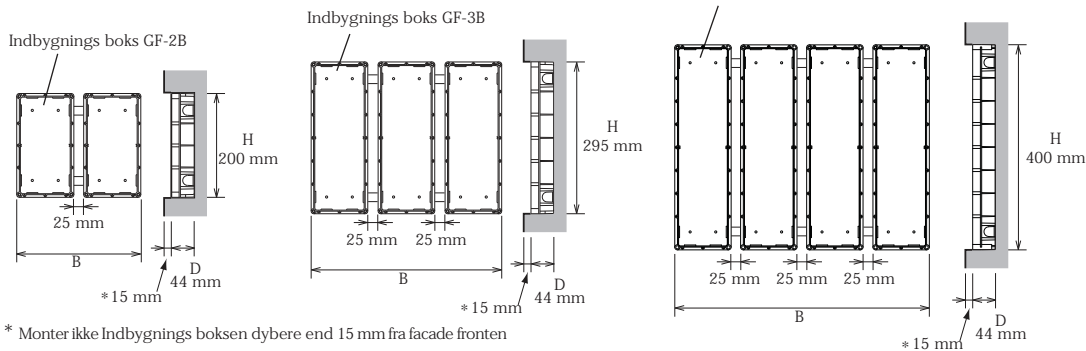

3 Sammensætning af moduler.

- For valg af moduler, se afsnit 2-1.
- Standard kan der sammensættes op til 6 stk. GT-SW moduler. (24 tryk)
- For at sammensætte flere moduler skal der tilføjes ekstra stømforsyning for tilpas bagbelysning af navneskilte.

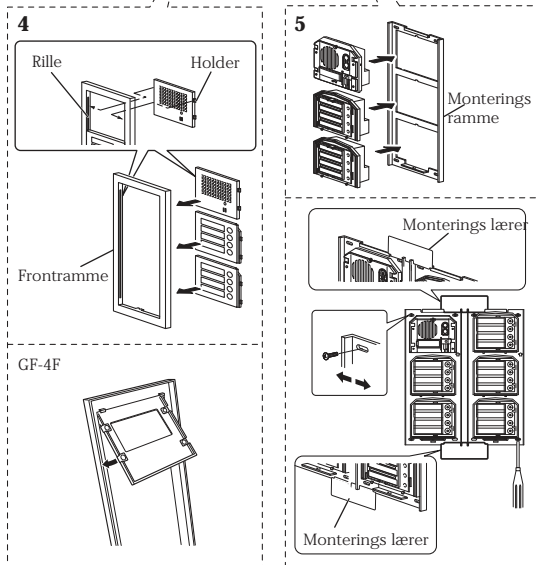

4 Monter frontpaneler i panel ramme.

- Monter panelerne bagfra ind i frontrammen.
- Pres indtil der høres et klik!

5 Monter alle moduler med undtagelse af GT-AC der monteres i frontrammen direkte

- Monter alle moduler forfra i monterings rammen og pres indtil der høres et klik.
- Når flere rammer monteres ved siden af hinanden kan monterings læreren benyttes for optimal afstandsjustering mellem rammer (Monterings lærer leveres med GF-2B, GF-3B og GT-4B indbygnings bokse.)

Tilvalg

Regnskærm GT-203H

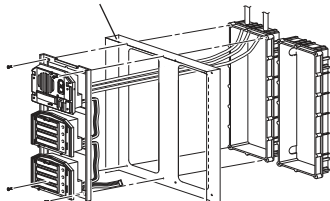

Påbygningsboks med regnskærm GT 203HB

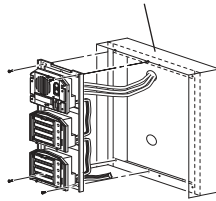

Påbygningsboks uden regnskærm GF-203BA

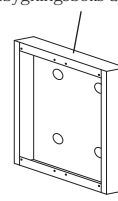

80 cm forbindelses kabel GF-C

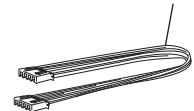

6 GT-DA-L/GT-DA

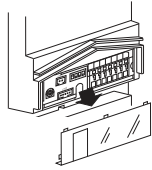

6 Fjern terminal dækslet.

7 Fra talemodul og fremefter monteres forbindelses kablerne.

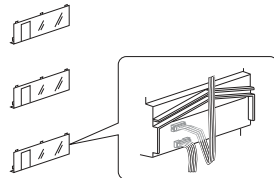
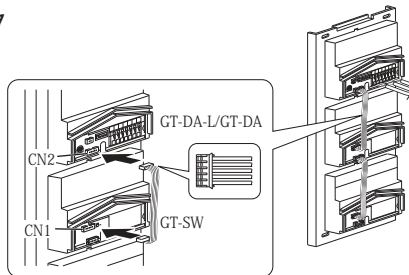

Husk at eftermontere terminaldækslet for beskyttelse af terminalerne.

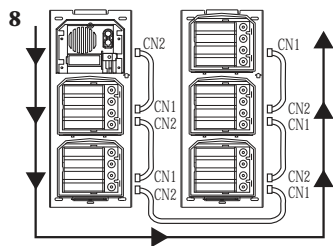

8 Forbind stik og kabler.

Eksempler på forbindelser mellem moduler.

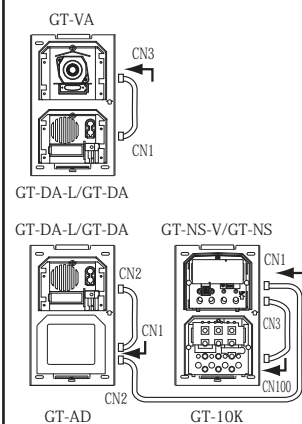

Benyt GF-C til at forbinde enheder over flere rækker hvor panelsammensætninger kræver dette.

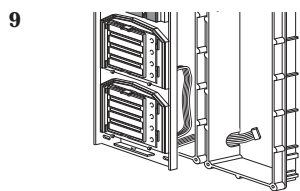
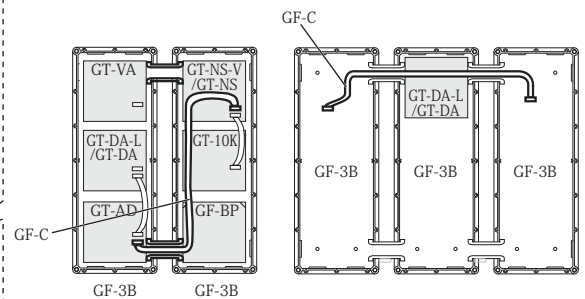

9 Træk kabler gennem boksens føringsrør og forbind CN1 på GT-SW til næste række.

10 GT-DA-L/GT-DA

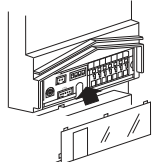

10 Monter igen terminal dækslet.

Monter frontrammen (special værktøjet er leveret med GT-BC enheden).

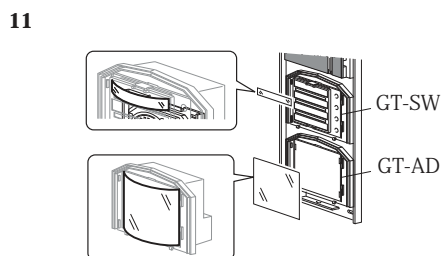

11 Navneskilt til GT-SW og GT-AD tilpasses og placeres under plast dækpladen i modulet. (Fjern først den blå film.)

Du kan også skrive direkte med en permanent tuds på plast pladen når den blå film er fjernet.

3-7 Boligens svarstationer

GT-2C-L
GT-2C
GT-2H-L
GT-2H
GT-1C-L
GT-1C

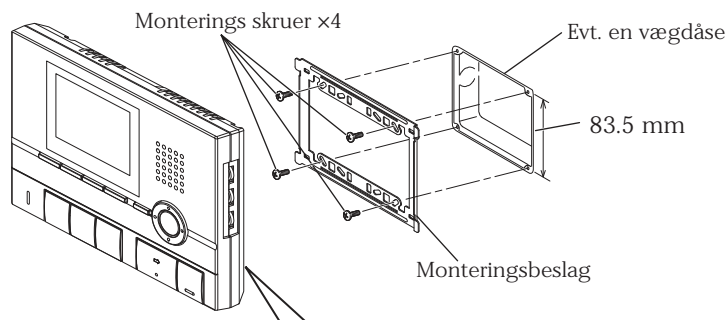

1. Hele terminal blokken kan fjernes ved at skubbe til side og trække ud.
2. Pres kablerne direkte ind i terminalerne, hvis det er vanskeligt at presse ind, kan terminal fjeder løsnes med passende skuetrækker eller lignende.
(Fjeder skal løsnes for at fjerne ledning.)

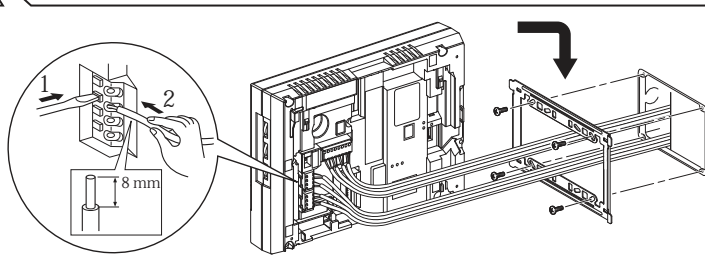

Kabling på væg

- * Når der ikke er nogen vægdåse for installationen kan kabelføring etableres i top og bund af svarstationen

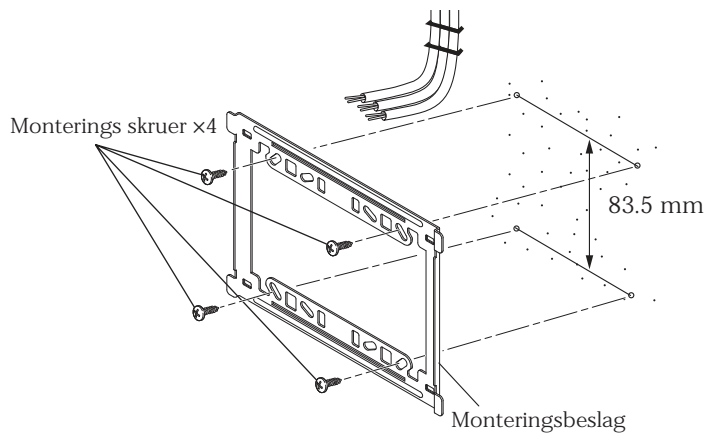

- * Plast tap kan klippes bort i top og bund.

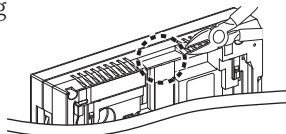

Tlf. Rør som tilvalg

- Tlf. røret har integreret teleslynge!

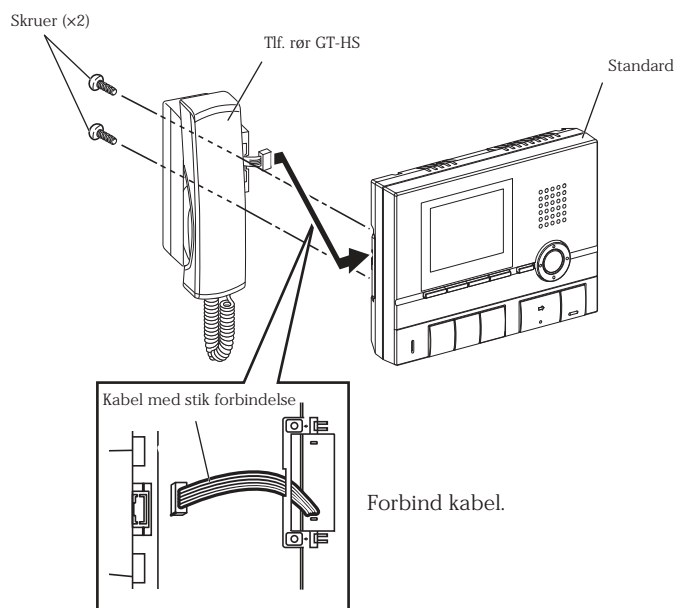

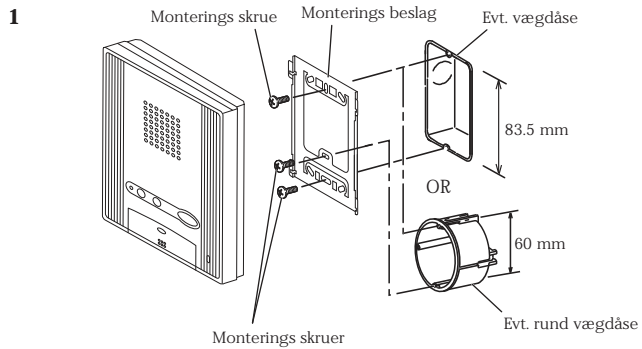

1 Montering med vægdåse.

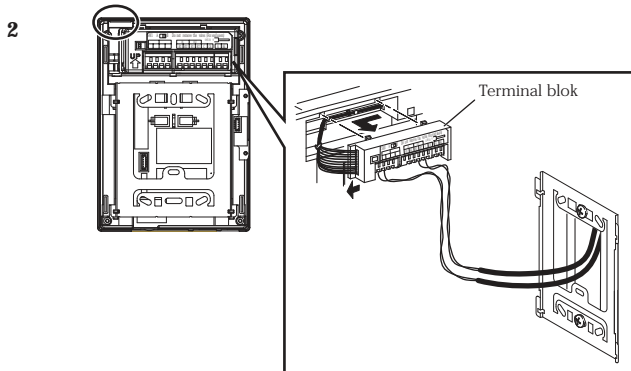

2

1. Hele terminal blokken kan fjernes ved at skubbe til side og trække ud.
2. Pres kablerne direkte ind i terminalerne, hvis det er vanskeligt at presse ind, kan terminal fjeder løsnes med passende skuetrækker eller lignende.

(Fjeder skal løsnes for at fjerne ledning.)

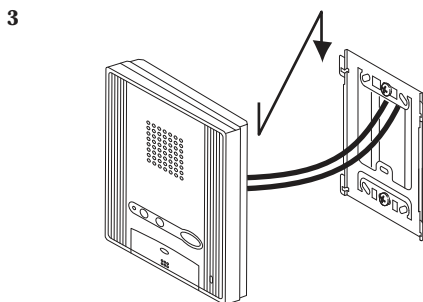

3 Montering af svartation på vægbeslag.

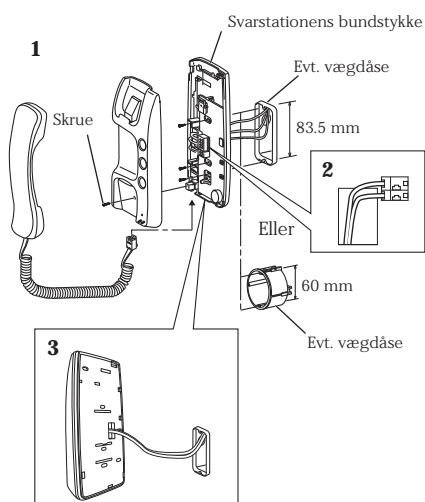
GT-1D

1 Monter GT-1D svarstationens bundstykke direkte på vægen.

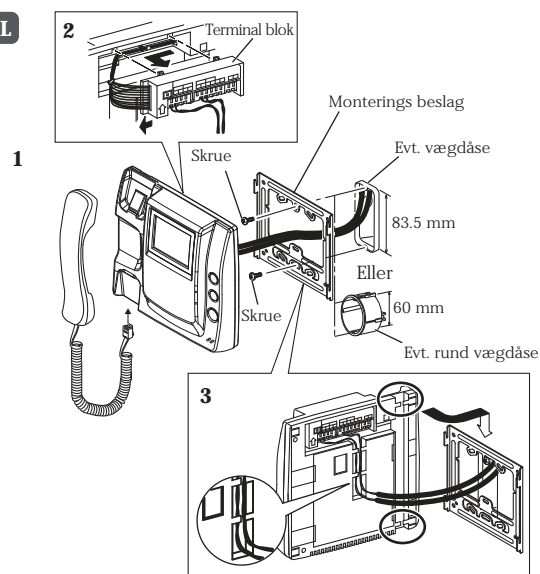
GT-1M-L

2

1. Hele terminal blokken kan fjernes ved at skubbe til side og trække ud.
2. Pres kablerne direkte ind i terminalerne, hvis det er vanskeligt at presse ind, kan terminal fjeder løsnes med passende skruetrækker eller lignende.

(Fjeder skal løsnes for at fjerne ledning.)

3 Monter GT-1M-L i vægbeslaget

3-8 Dørstationen

For andre typer dørstationer end GT-D, henvises til vejledning for konkrete produkt.

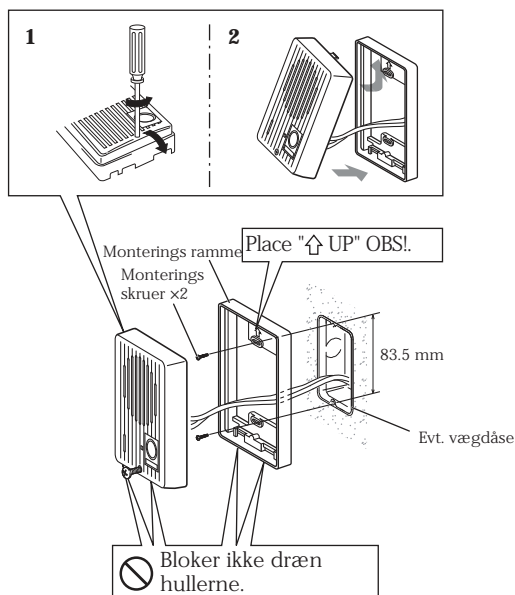
GT-D

1 Løsen skruen som vist og adskild monterageramme fra selve dørstationen.

2 Efter montering af kabler samles front med monteragerammen.
 • Kabel kan indføres fra bunden!

3-9 Servicestationen

GT-MK

⚠ Fjern beskyttelsesfilmen fra displayet.

Benyt GFW-S stander ved bordopsætning

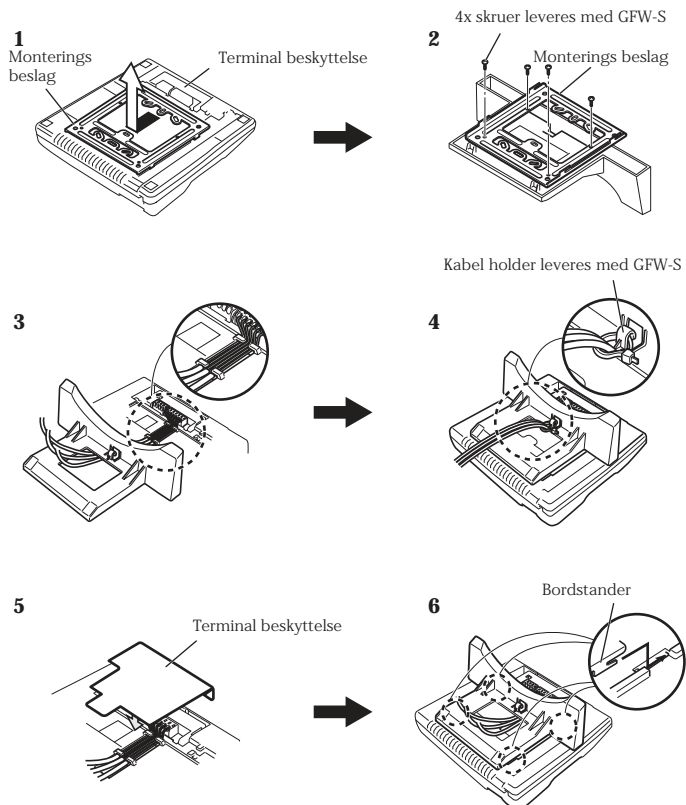

1 Sepperer monterings beslaget og terminal beskyttelsen.

2 Monter monterings beslaget på GFW-S som vist på tegningen.

3 Monter kabler gennem bordstanderen.

4 Fastgør kablerne så de ikke kan rykkes ud.

5 Genmonter terminal beskyttelsen.

6 Monter bordstanderen og skub op indtil den låses.

Vægmontering

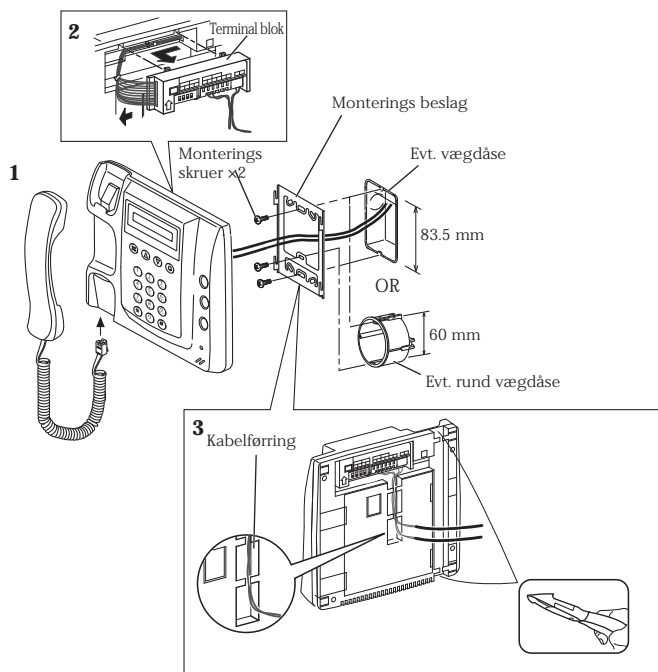

1 Monter vægbeslaget.

2

1. Hele terminal blokken kan fjernes ved at skubbe til side og trække ud.

2. Pres kablerne direkte ind i terminalerne, hvis det er vanskeligt at presse ind, kan terminal fjeder løsnes med passende skruetrækker eller lignende.

(Fjeder skal løsnes for at fjerne ledning.)

3 Monter servicestationen i vægbeslaget

4-1 Standard system

Dør stationer

Dørstation #1 til #3
Evt. modul type

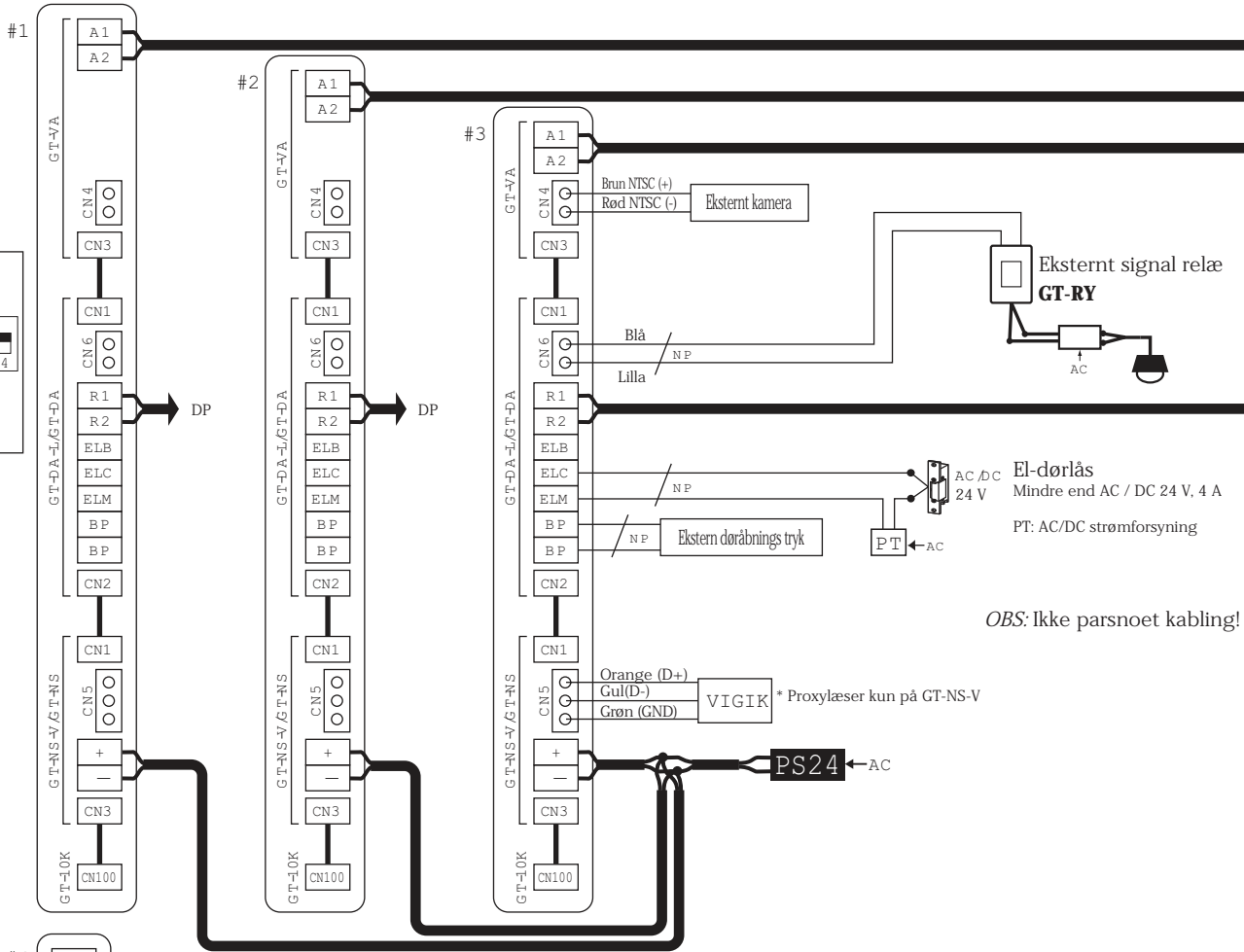
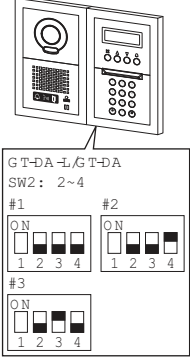

OBS: Ikke parsnoet kabling!

Dørstation #4 og #5
Evt. Digital type

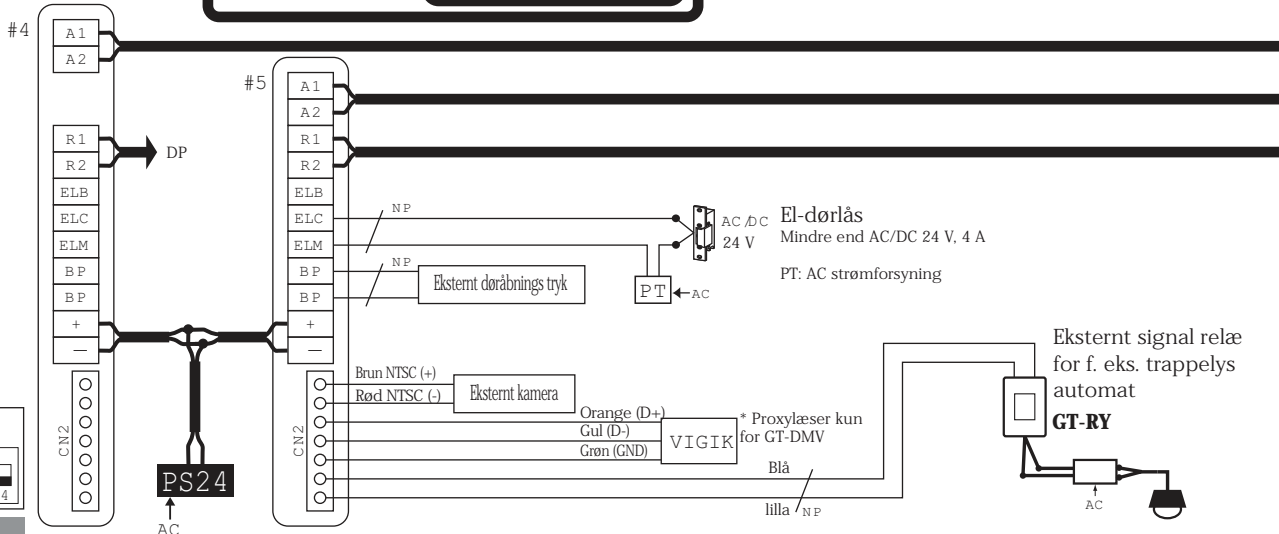
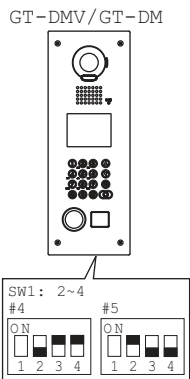

Servicestation

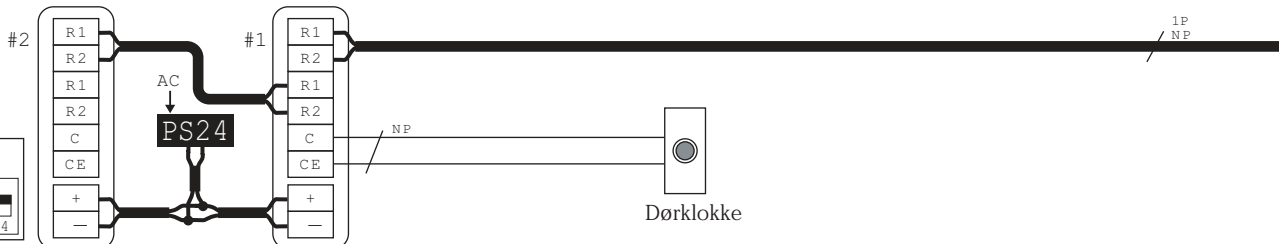
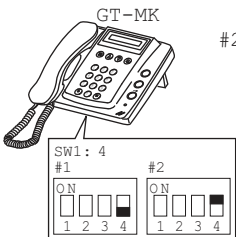

Bus kontrol enheder

Video bus kontrol enhed

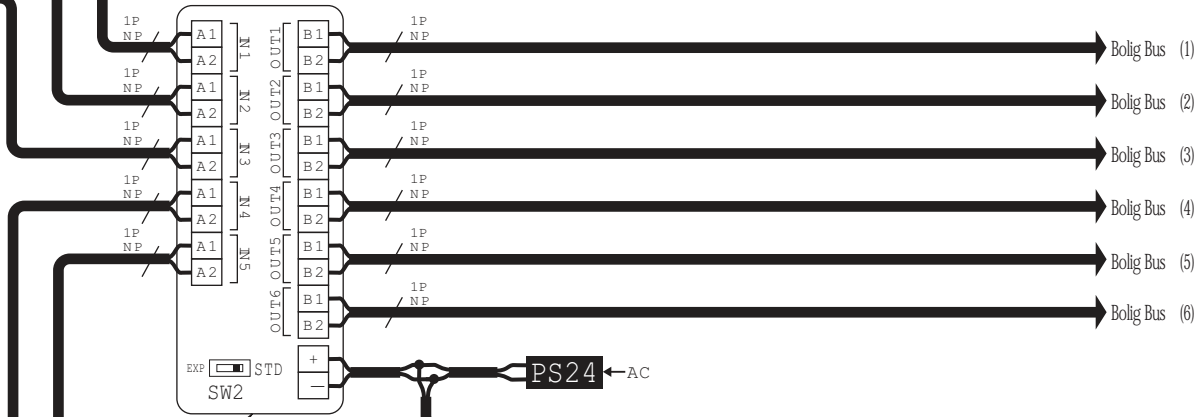
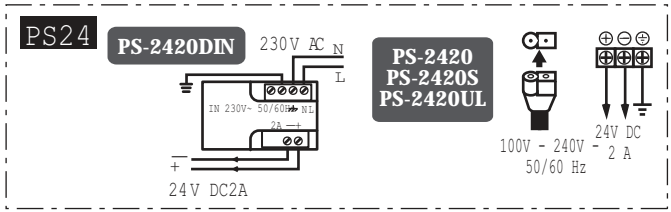
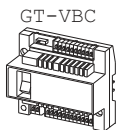

* Når GT-VBC benyttes som udvidelses adaptor, skal switch'en sættes på [EXP].

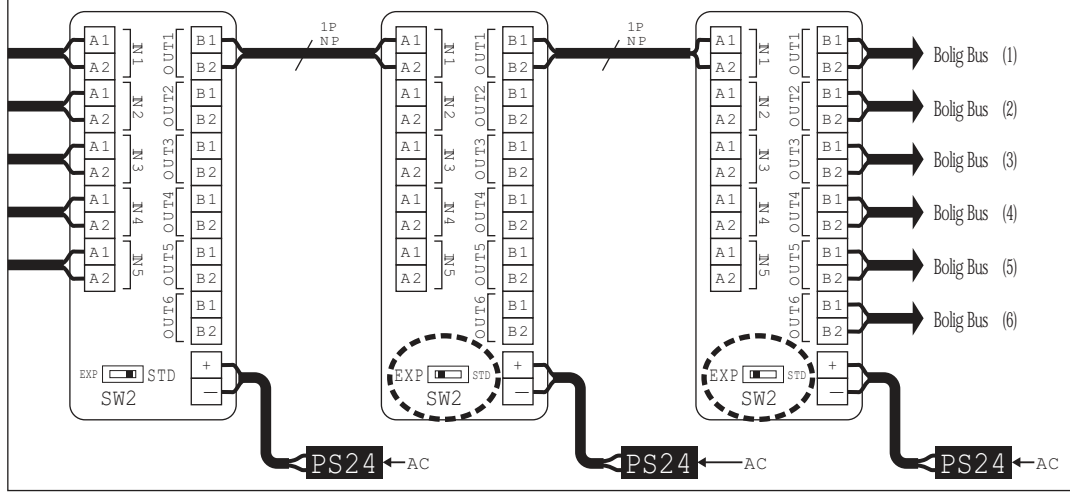

Audio Bus kontrol enhed

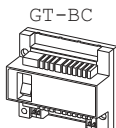

⚠ Efter endt kabling er det vigtigt at foretage alle systemopsætninger ifølge afsnit 5 side 32

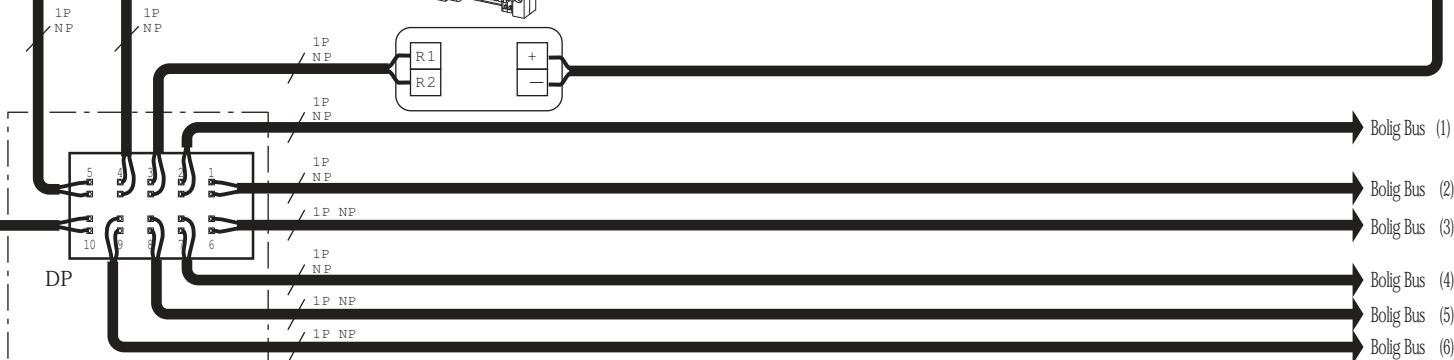

DP = Fordelingspunkt (medleveres ikke)

4-2 Standard system bolig kabling (fra svarstation til svarstation)

Maks. 25 stk. Bolig svarstationer pr. Bus linje

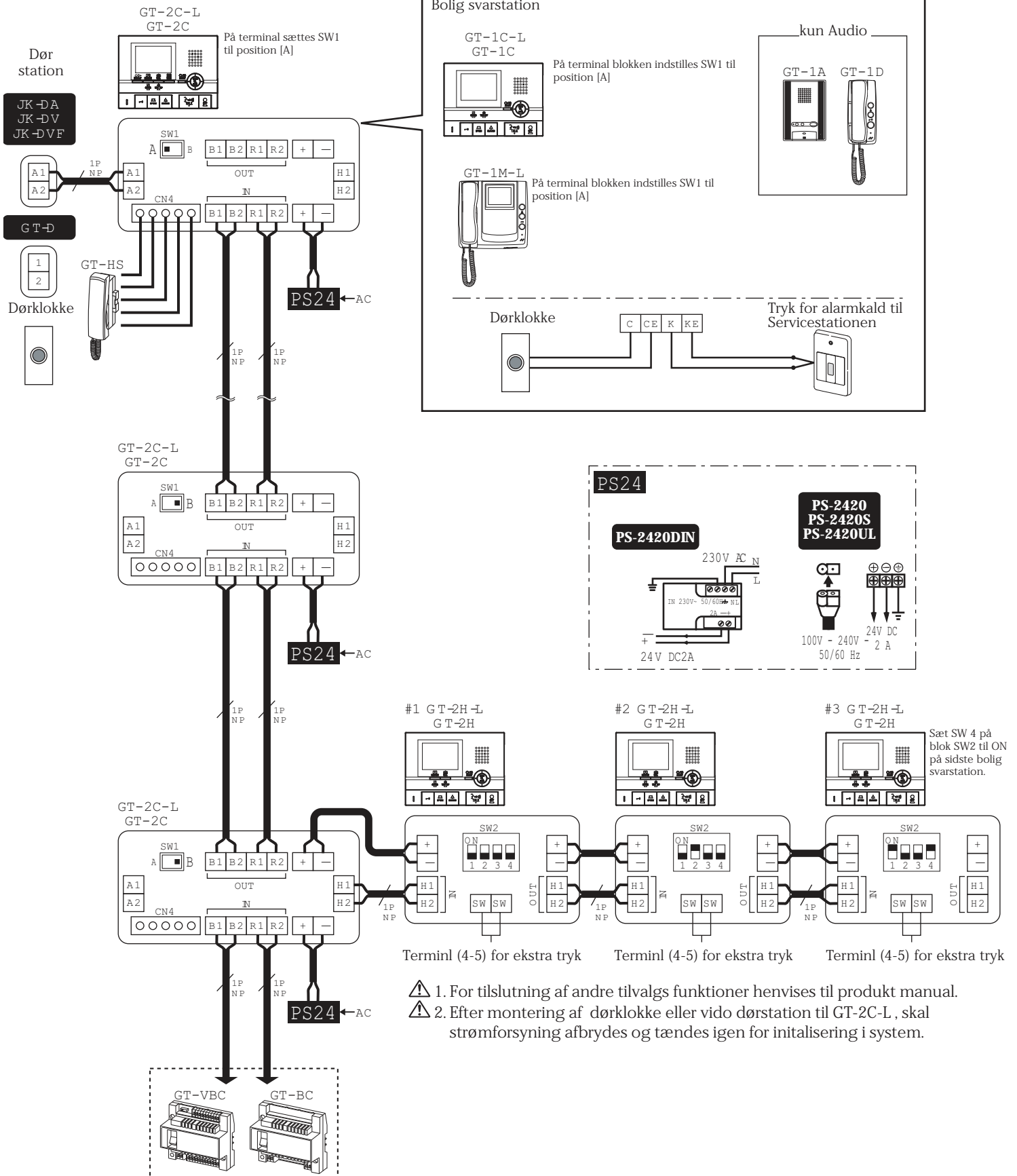

- Udvidet Video Bus kontrolenhed GT-VBX

⚠ Længde på forbindelseskabel til GT-BCX er 40 cm

- Udvidet Audio Bus kontrolenhed GT-BCX

⚠ Der er 4 grupper af R1 og R2 terminaler til hver Fælles Bus linje 1, Fælles Bus linje, Bolig Bus linje 1A, Bolig Bus linje 1B, Bolig Bus linje 2A, og Bolig Bus linje 2B. Terminaler med samme navn er forbundet sammen, således at Bus linjer kan benyttes sammen.

For tilslutning af GTW-LC elevatorkontrol enheden, henvises til GTW-LC Installation & Betjenings Manualen.

- Bus kontrol enheden GT-BC

⚠ Forbind ikke mere end 1 Audio Bus kontrolenhed til samme Bus linje.

4-5 Tilvalgs funktioner på svarstationer

⚠ 1. For at undgå kortslutninger anbefales det at isolere ubrugte ledere.

⚠ 2. Det er nødvendigt at foretage skærmopsætninger på GT-2C-L enheden når eksterne funktioner tilsluttes.

Se brugermanual "OPSÆTNING af GT-2C-L" for opsætning af enheden.

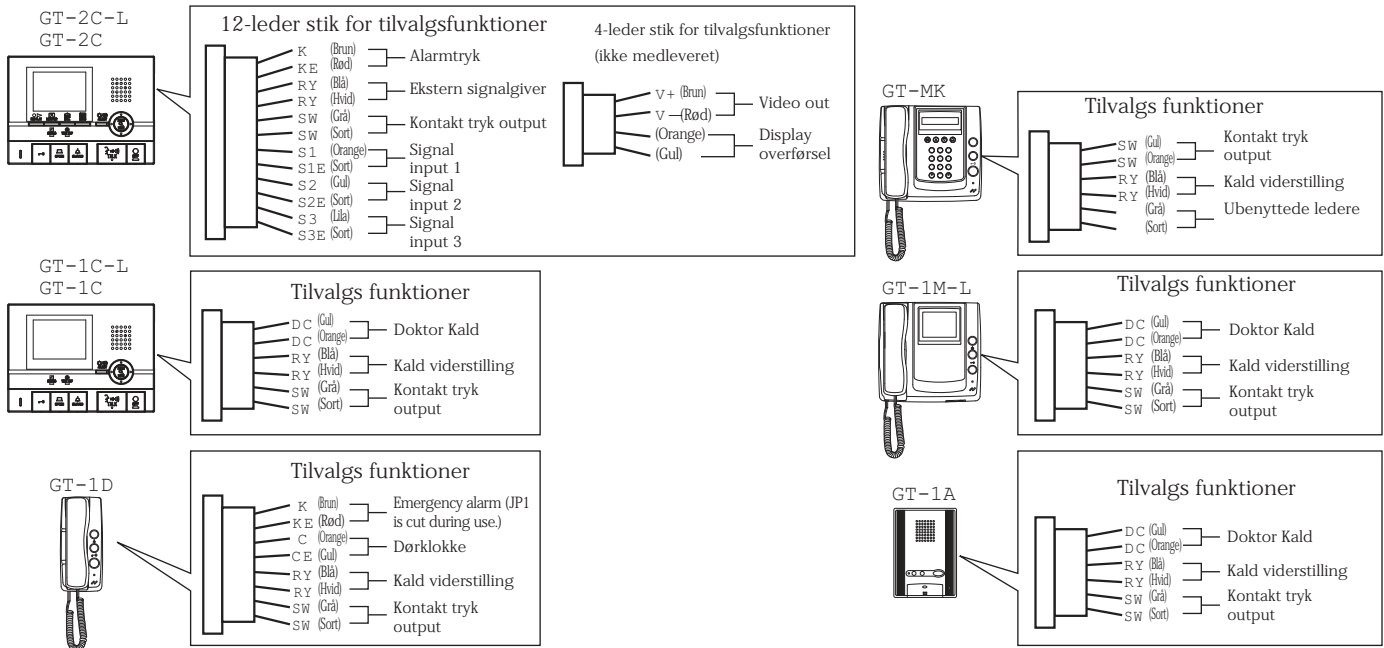

● Alarmtryk

For aktivering af alarmkald til servicestationen.
N/C kontakt (indkøbes lokalt)
DC 12 V/0.1 A minimum

● Ekstra lyd giver

Ved brug af relæet GT-RY er det muligt at tilslutte eksternt signalgiver med egen strømforsyning.

● Udgang for Kontakt tryk

Eksternt udstyr kan aktiveres direkte fra svarstationen
Kontakt belastning: Maksimum AC/DC 24 V, 1 A
Minimum DC 5 V, 100 mA

● Signal input 1 til 3

Input metode	N/O eller N/C spændingsfri kontakt
Detektion tid	Fra ekstern sensor (start signal 100 mili sek. eller mere)
Kontakt modstand	N/O: 1 kΩ eller mindre/N/C: 50 kΩ eller mere
Terminal kortslutning	1 mA eller mindre
Spænding mellem terminaler	DC 3.3 V eller mindre (når åben mellem terminaler)

● Video out

Video signal kan overføres til DVR optager, TV etc.
Signal (NTSC, 1 Vp-p/75 Ω) Kabel længde: 3 m

NOTES: Når signal overføres til andet medie kan elektronisk lyd, i visse tilfælde, høres fra svarstationen. (Visning af lagret billeder overføres ikke til eksternt medie.)

● Display overførsel

Eksternt monitor kan aktiveres via signal kontakt i relæ GT-RY.

● Doktor kald (automatisk døråbning)

Det er muligt at aktivere automatisk døråbnings funktion fra alle typer svarstationer

• GT-1C-L, GT-1M-L, GT-1A

Kortslut ledere fra stik til tilvalgsfunktioner.

• GT-1D

Klip forbindelse JP4 på printkort i tlf.

● Dørklokke

Dørklokke fra egen indgang kan forbindes direkte til boligens første svarstation og har egen ringetone.
N/O kontaktfunktion fra dørklokke

4-6 Tilslutning af eksternt signalrelæ

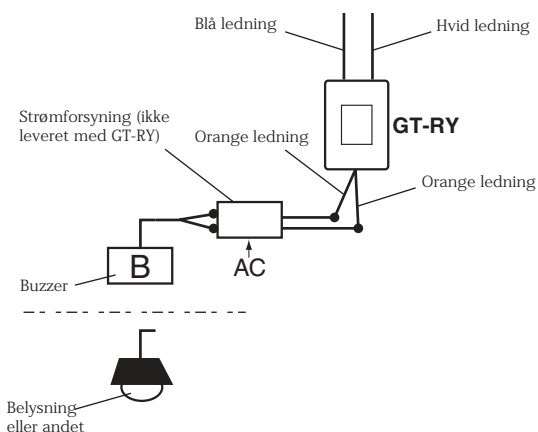

* For at tilslutte GT-RY relæet er det nødvendigt at benytte stikket for tilvalgsfunktioner (se afsnit 4-5) til svarstationerne.

• GT-RY kontakt belastning: AC/DC 24 V, 0.5 A

● Benyttes for:

- Trappe lystænding
- Ekstra signalgiver tilsuttet ringe signalet på bolig svarstation

5-2 Adgang til opsætnings parametre

● Programmering af enheder:

Opsætninger kan foretages via GT-NS-V/GT-NS, GT-DMV/GT-DM og GT-MK.

⚠ Programmeringen af servicestationen er ikke mulig hvis der står en indkommet alarm og venter på opfølgning.

1 Se på display om enheden er i standby stilling.

- Efter at systemet er tændt og færdig med initialisering vil der stå "WELCOME" i dørstationers display og "AIPHONE" på GT-MK enhedens display.

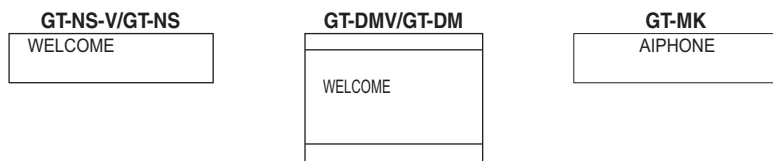

2 Tast [#], [*] og den 4-cifret ID kode.

- Fabriksindstillet ID kode er "1111".



3 Når "RE-ENTER ID CODE" vises i display, tastes [*] og den 4-cifret ID kode igen.

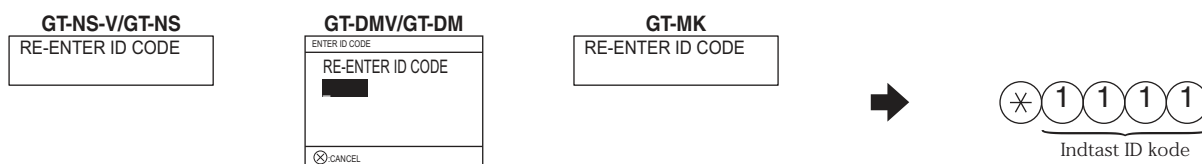

4 Efter korrekt indtastet kode vises første menu i displayet.

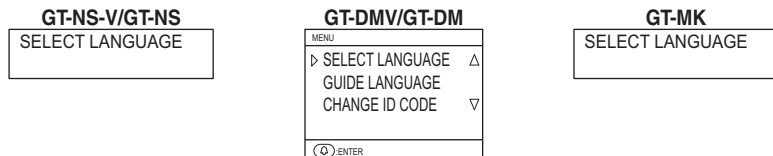

5-3 ID opsætning af dør og servicestationer

ID for dørstationer og servicestationer opsættes med DIP switch på enhederne.

Fra fabrik leveres dør og servicestationer med opsætningen til enheds nr "#1", når flere af samme type enhed skal fungere i et sammenhængende system opsættes øvrige som vist herunder.

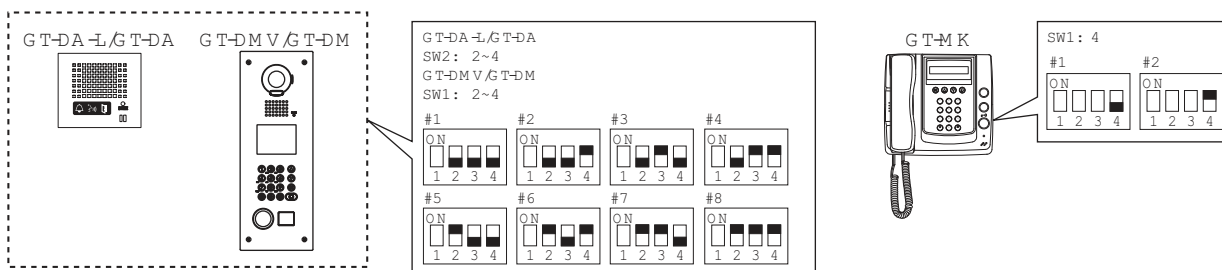

5-4 Ændring af programmerings adgangskode

Når et nyt system skal idriftsættes, anbefales det at oprette en ny adgangskode så ikke udenforstående kan ændre i programdata.

● Gå i programmering på GT-NS, GT-DM eller GT-MK og vælg "CHANGE ID CODE".

GT-NS-V/GT-NS/GT-MK

CHANGE ID CODE

GT-DMV/GT-DM

MENU
SELECT LANGUAGE Δ
GUIDE LANGUAGE
▷ CHANGE ID CODE ▽
ENTER



CHANGE ID CODE

*1111

Aktuelle ID kode

CHANGE ID CODE
ENTER ID CODE
*1111
* + 4 DIGITS
ENTER



Den aktuelle ID kode vises i display.
Indtast en ny 4-cifret ID kode (eks.: 0123)
afsluttet med [*] via tastaturet.

CHANGE ID CODE

*0123

ID kode efter ændringen

CHANGE ID CODE
ENTER ID CODE
*0123
* + 4 DIGITS
ENTER



* Hvis den nye ID kode er glemt, sættes switch vist herunder til ON i ca. 2 sekunder. ID koden vil da igen være "1111".

GT-NS-V/GT-NS

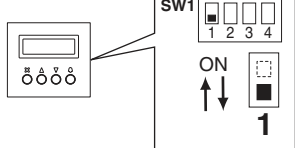

GT-DMV/GT-DM

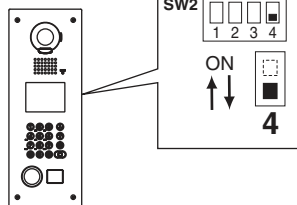

GT-MK

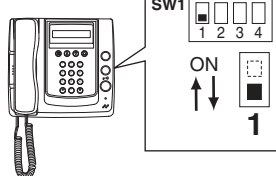

5-5 Oprettelse af beboer data

Når systemet har en digital dørstation eller servicestationen GT-MK, programmeres beboerdata (navne og bolig numre) inden kodning af svarstationer til digitale enheder.

Op til 500 beboer navne og bolig numre kan oprettes i systemet.

● Programmering via en Pc'er

- Du kan benytte en Pc'er til at oprette og ændre beboer data.
- På din Pc'er skal du installere "setup tool" fra program CD'en som leveres med GT-BC audio Bus kontrolenheden.
- Benyt USB kablet som leveres med GT-NS, GT-DM, og GT-MK enhederne, for at forbinde til Pc'en.

* Læs tekst i (.txt) filen som findes, på medleverede Cd'er, i samme mappe som "setup tool" (.exe).

Opret og gem programmerede data og beboer information på din PC'er.

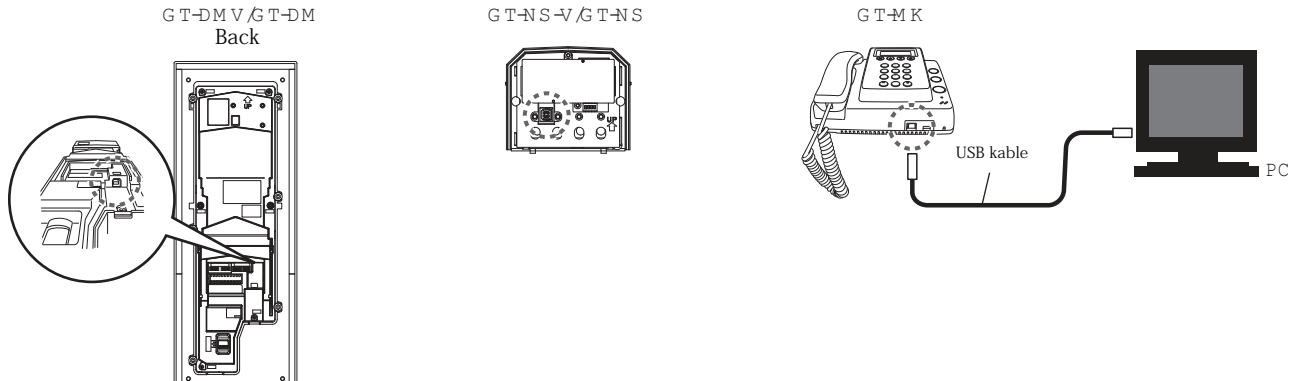

● Programmering via GT-NS, GT-DM, eller GT-MK enhederne.

Gå ind i programmet via kode og vælg "RESIDENT INFO." fra menuen.

GT-NS-V/GT-NS/GT-MK
RESIDENT INFO.

GT-DMV/GT-DM
MENU
ACCESS CODE Δ
▷ RESIDENT INFO.
SET TIMER ∇
Ⓜ ENTER



ROOM #

RESIDENT INFO.
ROOM # █
MAX 6 DIGITS
Ⓜ NEXT ⓧ QUIT



Indtast bolig nr. med 1 til 6 karakterer.

101

RESIDENT INFO.
ROOM # 101
█
MAX 32 LETTERS
Ⓜ NEXT ⓧ QUIT Ⓜ ANOTHER NAME

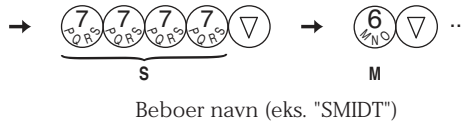

Indtast beboer navn.

- Beboer navnet kan indeholde op til 32 karakterer.
- Op til 4 beboer navne kan registres på samme bolig nr. For at oprette flere navne på samme bolig nr. tasteres [#] efter første navneindtastning og næste navn kan indtastes.
- Tast [*] for at slette et beboer navn og bolig nummer når vist i display under programmeringen.

101
SMITH

RESIDENT INFO.
ROOM NO. 101
SMITH █
MAX 32 LETTERS
Ⓜ NEXT ⓧ QUIT Ⓜ ANOTHER NAME



5-6 Programmering med binær ID'er

Bolig svarstationerne GT-2C-L og GT-1C-L kan Bus programmeres med DIB switche der findes på bagsiden af enheden. Alle dib switch er sat til OFF fra fabrik.

Dermed er det mulig både under installering og vedligeholdelse, blot at udskifte enheder ved opsætning af DIB switche.

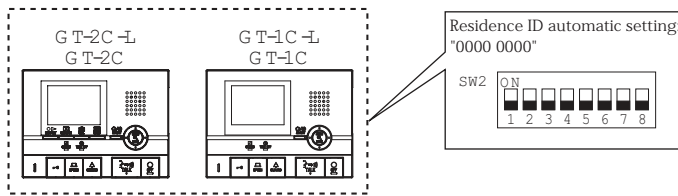

1 Ændre den decimale ID til binær ID for opsætning af bolig ID.

- 1 indikerer  (ON) og 0 indikerer  (OFF).
- For den binary opsætning henvises til "setup tool" informationer og gør som vist herunder.

Decimal opsætning	Binær opsætning	DIP switch
1	0000 0001	
2	0000 0010	
3	0000 0011	
4	0000 0100	
?	?	?
48	0011 0000	
?	?	?
250	1111 1010	

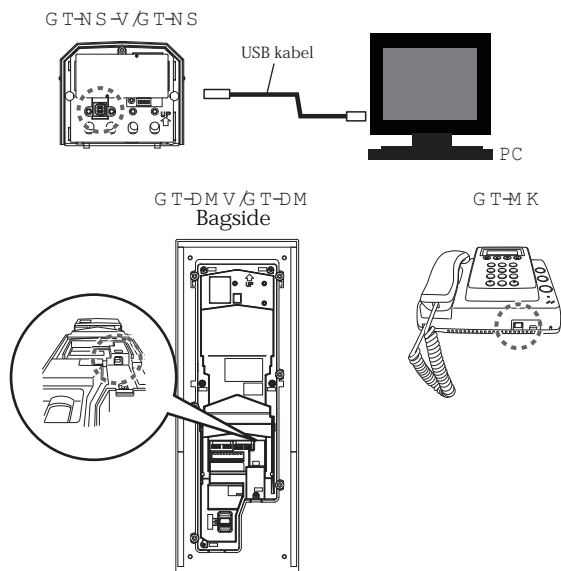

2 Opret en sammenligningstabel med "setup tool" For bolig ID'er til beboernavne og overfør data til dørstation eller servicestation.

- * For information om hvordan "setup tool" fungerer, henvises til text (.txt) fil som findes i samme mappe som "setup tool (.exe)". Det anbefales at gemme programmeringsdata på computeren for senere evt. opfølgning.

5-7 Programmering manuelt

System opsætning kan foretages fra en dørstation eller servicestationen.

⚠ Hvis der i systemet benyttes forskellige typer bolig svarstationer, skal stationer der ikke kan sættes op med binær opsætning, skal den binære opsætning foretages inden den manuelle programmering af bolig svarstationer foretages, ellers vil installations opsætningen ikke fungere korrekt.

I de fleste tilfælde vil det være lettest og mest overskueligt, kun at udføre manuel programmering med blandede svarstationer i et sammenhængende system.

● Programmering via dørstationen

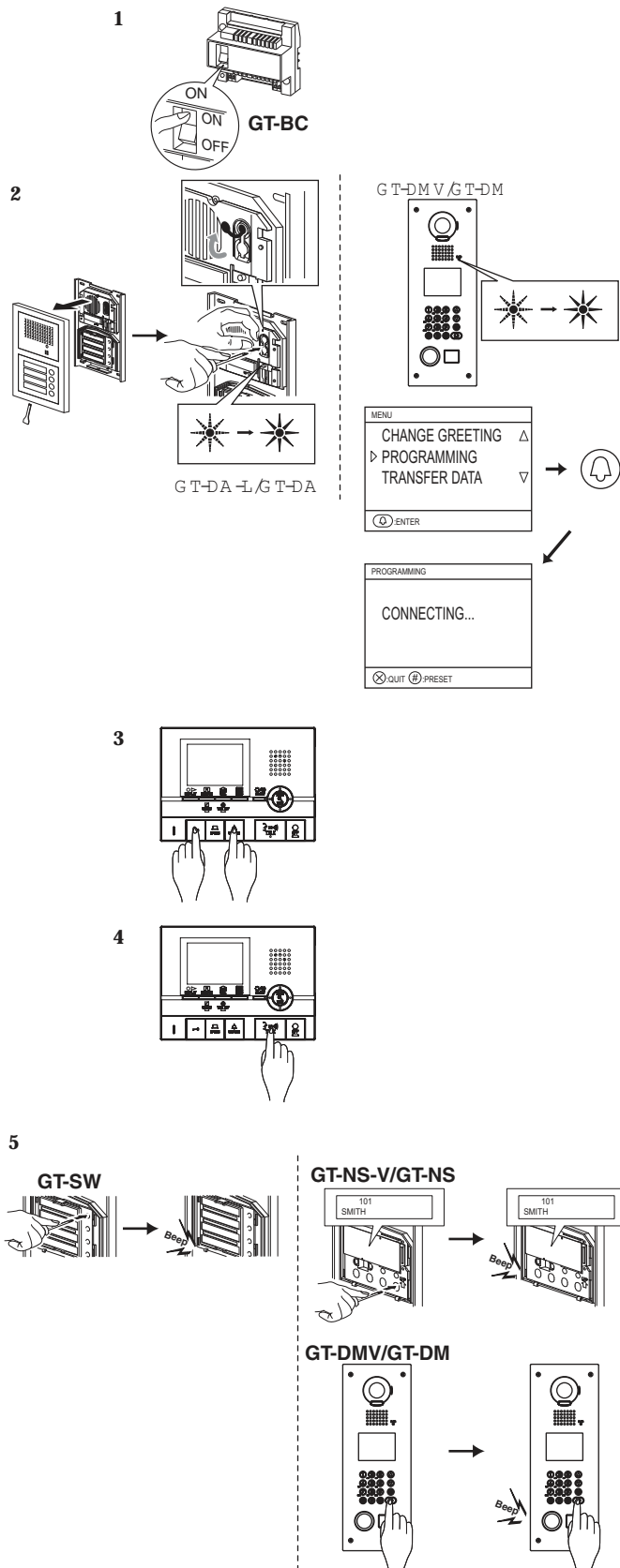

- 1 Kontroller at alle forbindelser og kabler er korrekt monteret og tænd for GT-BC kontrolenheden.
- 2 Med GT-DA-L højttaler enhederne/talemodulet fjernes panelfronten og programmerings switchen, der kan aktiveres med en tynd skruetrækker, findes under den runde gummi hætte på fronten

Med GT-DM, den komplette digitale dørenheder, går du til program punktet "PROGRAMMING" som aktiveres med "klokke" og vent indtil "CONNECTING..." vises i displayet. Funktionslampen i fronten af panelet vil blinke i 6-15 sekunder og når den lyser konstant vil systemet være klar til manuel programmering af bolig svarstationer til navne og bolignumre i dørpanelet.

- 3 Reset af svarstationer:
Når LED lampen i dørpanelet lyser konstant, tastes døråbningstasten samtidig med at lystændings tasten holdes inde på bolig svarstationen.
Der vil efter 5 sekunder høres et beeb fra svarstationen og svarstationen vil være initialiseret.
Herefter programmeres BUS / Link forbindelsen.

OBS: Udfør kun den ovenfor nævnte handling når en svarstation flyttes eller opsættes i et eksisterende system, da al opsætning af den aktuelle svarstationens programmering og opsætninger vil resættes og vende tilbage til fabriksindstilling.

- 4 Når LED lampen i dørpanelet lyser konstant, tastes TALK tasten på den første bolig svarstation, på svarstationer med rør, løftes røret af og der er, i begge tilfælde, taleforbindelse med dørpanelet.
Herefter skal BUS / Link forbindelsen programmeres.

- 5 Programmering med GT-SW:
 - Tast det relevante opkaldstryk. (Hold ikke opkaldstrykket inde mere end 1 sekund.)

Programmering med GT-NS og GT-DM:

- Find det relevante navn i displayet og tast @ opkalds (klokke) tasten. (Hold ikke opkaldstrykket inde mere end 1 sekund.)

Når en svarstation er programmeret til et dørpanel, vil der høres et beeb fra dørpanelet som bekræftigelse for korrekt programmering.

Der kan programmeres op til 4 svarstationer til samme bolig nr. og navn. (Beeb lyden for programmering vil lyde flere gange jo flere svarstationer på samme opkalds ID i dørpanelet. (Herefter op til 4 beeb) Op til 16 dørpaneler kan programmeres til samme svarstation!

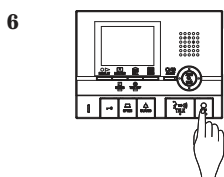

6 Tast OFF tasten for at afslutte programmering. Hvis det er en svarstation med rør lægges dette blot på.

- Gentag punkterne 4 til 6 for at programmere alle andre svarstationer

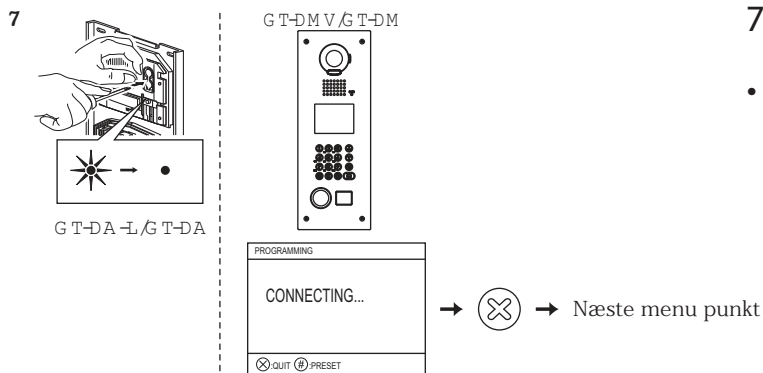

7 Tast programmerings swits på GT-DA-L for at afslutte programmering af svarstationer fra dørpanelet.

- LED, i modulfront, vil slukke.
For GT-DMV/GT-DM, tastes tasten for afslutning af progammering.



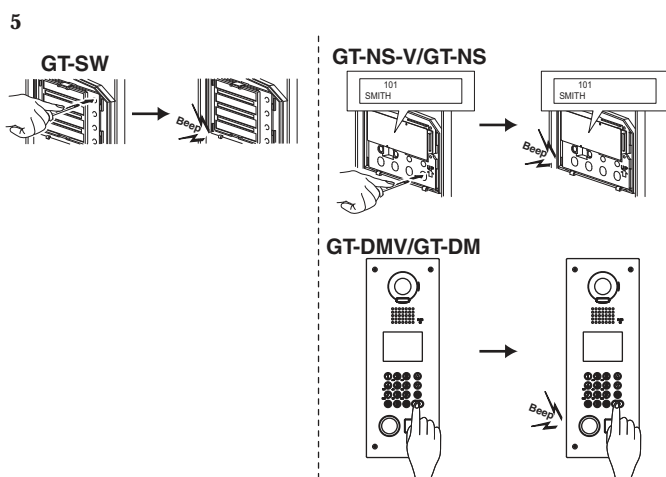

* Slet et link / en programmering

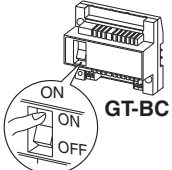
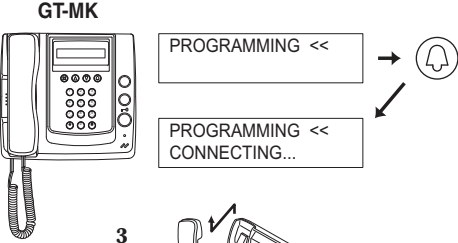

Efter punkt 5, Tryk og hold @ tasten eller pågældende opkaldstryk indtil en bekræftende beeb tone lyder.

Når beeb tonen har lydt vil link / programmeringen til pågældende svarstationer være slettet helt.

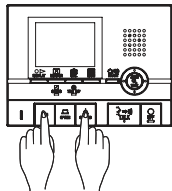
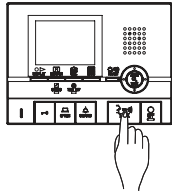
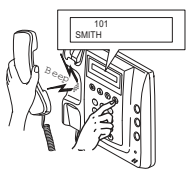
● Servicestationens link / programmering

- 1  GT-BC
- 2  GT-MK
- 3 
- 4 
- 5 
- 6 
- 7 
- 8 

1 Tjek at alle enheder er forbundet korrekt og tænd for GT-BC enheden.

2 Indtast kode og gå til menu på GT-MK enheden, vælg "PROGRAMMING" i menuen. Vent indtil "CONNECTING..." vises i displayet.

3 Løft røret på GT-MK enheden.

4 Reset af svarstationerne:

Tast dørråbningstasten samtidig med at lystændings tasten holdes inde på bolig svarstationen.

Der vil efter 5 sekunder høres et beeb fra svarstationen og svarstationen vil være initialiseret.

Herefter programmeres BUS / Link forbindelsen.

OBS: Udfør kun den ovenfor nævnte handling når en svarstation flyttes eller opsættes i et eksisterende system, da al opsætning af den aktuelle svarstationens programmering og opsætninger vil resættes og vende tilbage til fabriksindstilling.

5 Tasten TALK, på den første bolig svarstation aktiveres, på svarstationer med rør, løftes røret af og der er taleforbindelse med servicestationen.

Herefter skal BUS / Link forbindelsen programmeres.

6 Find det relevante navn i servicestationens display og tast @ opkalds (klokke) tasten. (Hold ikke opkaldstrykket inde mere end 1 sekund.)

Når en svarstation er programmeret til en servicestation vil der høres et beeb fra servicestationen. Der kan programmeres op til 4 svarstationer til samme bolig nr. og navn. (Beeb lyden for programmering vil lyde flere gange jo flere svarstationer på samme opkalds ID i servicestationen. (Op til 4 beeb))

7 Læg røret på GT-MK servicestationen og gentag punkt 5 til 6 for at programmere øvrige svarstationer.

8 Tast ⊗ tasten for at afslutte programmeringen.

* Slet links / Programmering

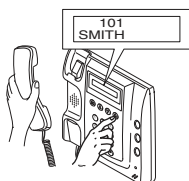

Efter punkt 6, tast og hold @ tasten indtil en beeb tone høres. Når tonen har lydt vil Link / programmeringen være slettet.

5-8 Overførsel af link / programmerings information

Overfør link og programmerings information til anden servicestation eller/og dørstation

- Indtast kode og gå til menu på GT-MK eller et digitalt dørpanel enheden og vælg "TRANSFER DATA".

GT-NS-V/GT-NS, GT-MK

GT-DMV/GT-DM

TRANSFER DATA

MENU
CHANGE GREETING Δ
PROGRAMMING ▾
▷ TRANSFER DATA ▾
⓪ ENTER



ENTER UNIT ID#
MAIN ENTRANCE: 2

TRANSFER DATA
ENTER UNIT ID#
MAIN ENTRANCE: 2
0 FOR GUARD
⓪ ENTER ⊗ QUIT



ENTER UNIT ID#
SECURITY GUARD: 2

TRANSFER DATA
ENTER UNIT ID#
SECURITY GUARD: 2
⓪ ENTER ⊗ QUIT

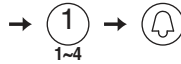

TRANSFERRING.

TRANSFER DATA
TRANSFERRING...
⓪ QUIT



DATA TRANSFERRED

TRANSFER DATA
DATA TRANSFERRED
⓪ QUIT



Vælg dørstationens nummer (1 til 16) for den enhed der skal overføres til. Hvis "0" vælges vil der overføres til servicestation

I et udvidet system vil dørstationens nummer ID være som beskrevet herunder.

- Enhed på samme BUS: ID forbliver den samme (Eks.: Tast "2" for overførsel til enhed #2)
- Enhed på anden BUS linje: ID + 8 (Eks.: tast "9" for at overføre til enhed #1)

Vælg et servicestations nummer (1 til 4) for den enhed der skal overføres til.

I et udvidet system vil dørstationens nummer ID være som beskrevet herunder.

- Enhed på samme BUS: ID forbliver den samme (Eks.: Tast "2" for overførsel til enhed #2)
- Enhed på anden BUS linje: ID + 2 (Eks.: tast "3" for at overføre til enhed #1)

Under overførsel vises "TRANSFERRING..." i displayet.

5-9 Link / programmerings kontrol

● Gennemførelse af kontrolfunktion fra modul dørenheder

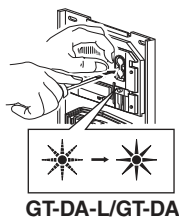

Tast og hold programmerings switchen på GT-DA-L i mindst 5 sekunder.
LED lampen vil først blinke inden den lyser konstant.

GT-SW med direkte tryk: Tast det relevante opkaldstryk der ønskes testet.

GT-NS med digitalt display: Vælg den bolig der ønskes testet og tast @ tasten.

Når link forbindelsen er i orden vil en bekræftende tone lyde, med fejl på link vil en fejl tone lyde.

● Gennemførelse af kontrolfunktion fra digital dørenheder eller servicestation

GT-DMV/GT-DM

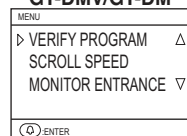

GT-MK

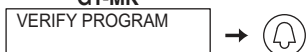

Indtast kode og gå til menu på GT-MK eller et digitalt dørpanel enheden og vælg "VERIFY PROGRAM".

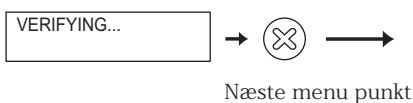

Vælg bolig ID og tast @ tasten.

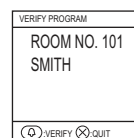
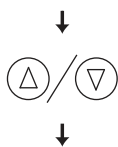

Når link forbindelsen er i orden vil en bekræftende tone lyde, med fejl på link vil en fejl tone lyde fra servicestationen.

Med et digitalt dørenhed vil der i displayet skrives, "CORRECT" eller "ERROR" hvis der er fejl i LINK.

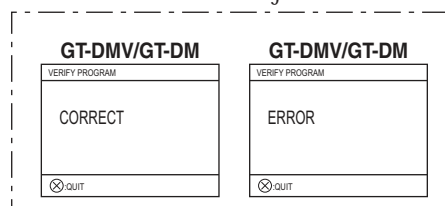

5-10 Opsætning af tidsparametre

- Indtast kode og gå til menu på GT-NS, GT-DM eller GT-MK og vælg "SET TIMER".
- Betjenings timer: Når panelet ikke betjenes i en bestemt tid vil systemet automatisk gå i standby mode. Fabriksindstillet til 15 sek.
- Programmerings timer: Når der i programmering ikke tages i en tid, vil systemet automatisk vende tilbage til standby mode. Fabriksindstillet til 60 sek.
- Opkalds timer: Kald fra dørstation eller servisestation er sat til en fast tid før udløb/ophør. Fabriksindstillet til 45 sek.
- Døråbnings timer: Døråbnings relæet sættes til den tid dørrelæet skal være aktiveret. Fabriksindstillet til 0 sek.

GT-NS-V/GT-NS, GT-MK

SET TIMER

GT-DMV/GT-DM

MENU
ACCESS CODE Δ
RESIDENT INFO. ▾
▶ SET TIMER
Ⓜ ENTER



OPERATION TIMER
15

SET TIMER
OPERATION TIMER
15 s
INPUT 15-99
Ⓜ NEXT ⊗ QUIT

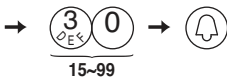

Indstil betjenings timer til mellem 15 og 99 sek.

PROGRAM TIMER
60

SET TIMER
PROGRAM TIMER
60 s
INPUT 30-99
Ⓜ NEXT ⊗ QUIT

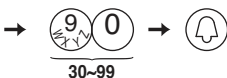

Indstil programmerings timeren til mellem 30 og 99 sek.

CALL DURATION
45

SET TIMER
CALL DURATION
45 s
INPUT 30-99
Ⓜ NEXT ⊗ QUIT

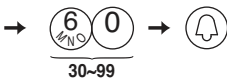

Indstil opkaldstid til mellem 30 og 99 sek.

* Entrance stations (Integrated type) only

SET TIMER
RELEASE TIMER
15 s
INPUT 00-20
00=WHILE PRESSED
Ⓜ NEXT ⊗ QUIT

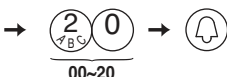

Indstil døråbningstid til mellem 00 og 20 sek.
Når tiden er sat til 00 sek., vil relæet kun være aktiveret så længe at døråbnings tasten holdes indtrykt.

Ⓜ → Næste menu punkt

- Modul dørstations typen: Indstil potentiometer, for aktivering af dørrelæ, på bagsiden af GT-DA enheden til den ønskede aktiveringstid. Sat til M fra fabrik

GT-DA-L/GT-DA

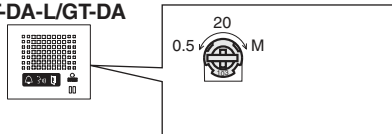

Aktiveringstid kan indstilles fra 0.5 til 20 sek.
Når tiden er sat til M, vil relæet kun være aktiveret så længe at døråbnings tasten holdes indtrykt på en svarstation.

5-11 Sprogvalg i display enheder

- Indtast kode og gå til menu på GT-NS, GT-DM eller GT-MK og vælg "SELECT LANGUAGE".
Fabriksindstillet til Engelsk.
Vælg mellem Engelsk, Fransk, Tysk, Spansk, Hollandsk eller Italiensk.

GT-NS-V/GT-NS, GT-MK

SELECT LANGUAGE

GT-DMV/GT-DM

MENU
▷ SELECT LANGUAGE Δ
GUIDE LANGUAGE ▽
CHANGE ID CODE
ENTER



SELECT LANGUAGE
ENGLISH

SELECT LANGUAGE
▷ ENGLISH Δ
FRANÇAIS ▽
DEUTSCH
ENTER



Næste meny punkt

ENGLISH
FRANÇAIS
DEUTSCH
ESPAÑOL
NEDERLANDS
ITALIANO

↑ ↓

5-12 Sprogvalg for talevejledning

Vælg det sprog der skal benyttes ved opkald på en dørstationen. Fabriksindstillet til ingen talevejledning.

- GT-DA-L: Vælg sprog med switch 2-4 på SW3.
Vælg mellem Engelsk, Fransk, Tysk, Spansk, Hollandsk, Italiensk eller ingen tale vejledning.

GT-DA-L



Ingen vejledning

SW3

ON
1 2 3 4

Engelsk

ON
1 2 3 4

Fransk

ON
1 2 3 4

Tysk

ON
1 2 3 4

Spansk

ON
1 2 3 4

Hollandsk

ON
1 2 3 4

Italiensk

ON
1 2 3 4

- GT-DMV/GT-DM: Gå i programmering og vælg "GUIDE LANGUAGE".
Vælg mellem Engelsk, Fransk, Tysk, Spansk, Hollandsk, Italiensk eller ingen tale vejledning.

GT-DMV/GT-DM

MENU
SELECT LANGUAGE Δ
▷ GUIDE LANGUAGE ▽
CHANGE ID CODE
ENTER



GUIDE LANGUAGE
▷ NO GUIDANCE Δ
ENGLISH ▽
FRANÇAIS
ENTER

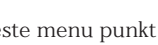

Næste meny punkt

NO GUIDANCE
ENGLISH
FRANÇAIS
DEUTSCH
ESPAÑOL
NEDERLANDS
ITALIANO

↑ ↓

5-13 Opsætning af STANDBY besked i DISPLAY

- GT-NS-V/GT-NS: Indstil switch 3 på SW1 for at ændre velkomst besked i displayet.

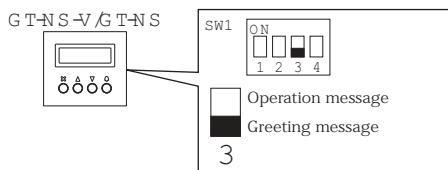

- GT-DMV/GT-DM: Gå i programmering og vælg "STANDBY SCREEN".

GT-DMV/GT-DM



Vælg en af følgende opsætninger for skærm display.

- Velkomst besked
- Betjenings besked
- Billede (F.eks. et firma logo)

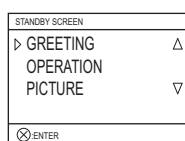

* Ændring af velkomst besked

GT-NS, GT-DM: Gå i programmering og vælg "CHANGE GREETING".

Velkomst beskeden kan indeholde op til 160 karakterer.

Tast [*] for at slette en eksisterende velkomst besked.

GT-NS-V/GT-NS



GT-DMV/GT-DM

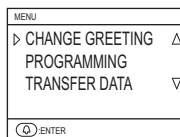

Ex.: "WELCOME TO..."

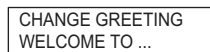

* Indsætning af billede

For detaljer se text (.txt) fil der installeres i samme mappe som "setup tool" (.exe).

5-14 Opsætning for visning af RUM nr. i display

Opsæt dørstationens display til kun at vise beboernavn eller også RUM nr.. Fabriksindstillet til også at vise RUM nr..

- GT-NS-V/GT-NS: Indstilling foretages med switch 2 på SW1 for ændring af vis nr. i displayet.

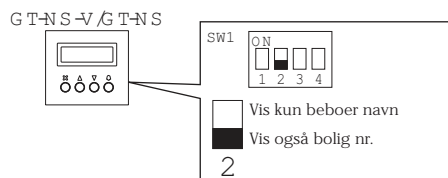

- GT-DMV/GT-DM: Gå i programmering og vælg "DISPLAY ROOM NO.". Vælg ON (RUM nr. vises) eller OFF (kun beboernavn vises).

GT-DMV/GT-DM

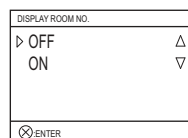

5-15 Indstilling af hastighed for rulletekster

Hastigheden for rulletekster til lange beboernavne og skærmttekster (17 karakterer og mere) på dørstationer og servicestationer kan ændres. Fabriksindstillet til "5".

- GT-NS-V/GT-NS, GT-DMV/GT-DM, GT-MK: Gå i programmering og vælg "SCROLL SPEED". Vælg et tal mellem 0 og 9. 0 = Langsomt 9 = Hurtigst.

GT-NS-V/GT-NS/GT-MK

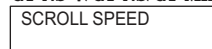

GT-DMV/GT-DM

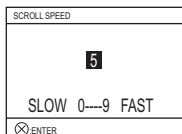
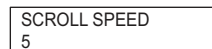
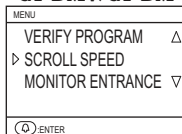

5-16 Opsæt sorterings rækkefølge ved søgning

Opsæt sorteret visning til enten i RUM nr. rækkefølge eller alfabetisk navne rækkefølge. Fabrikindstillet til navne sorteret rækkefølge.

- GT-NS-V/GT-NS, GT-DMV/GT-DM, GT-MK: Gå i programmering og vælg "SORT SETTING".

GT-NS-V/GT-NS/GT-MK

SORT SETTING

GT-DMV/GT-DM

MENU
STANDBY SCREEN ▲
BRIGHTNESS ▼
▷ SORT SETTING ▼
Ⓜ ENTER



SORT SETTING

SORT BY NAME

Fabriks indstillet til

SORT SETTING
▷ SORT BY NAME ▲
SORT BY ROOM NO. ▼
Ⓜ ENTER



Næste menu punkt

5-17 Opsætning af adgangskoder for nøglefri adgang

Op til 500 adgangskoder kan opsættes til nøglefri adgang fra dørpanelet.

*Kodelængde kan opsættes til at indeholde 4 - 6 cifre i kode længde. Fabriks indstillet til 4 cifre.

* Kodelængde opsætning

GT-NS-V/GT-NS, GT-DMV/GT-DM: Gå i programmering og vælg "ACCESS CODE".

GT-NS-V/GT-NS

ACCESS CODE

GT-DMV/GT-DM

MENU
▷ ACCESS CODE Δ
RESIDENT INFO. ▽
SET TIMER
Ⓜ ENTER



ACCESS CODE
NO. OF DIGIT : 4

Current digit

ACCESS CODE
NO. OF DIGIT
INPUT 4-6
Ⓜ NEXT Ⓜ ENTER



Indstil kodelængden fra 4 - 6 cifre

ACCESS CODE : 001

ACCESS CODE
ACCESS CODE 001
INPUT 001-500
Ⓜ NEXT Ⓜ QUIT



Vælg kode nr. fra "001" til "500".
Vælg kode nr. direkte via tasterne eller søg med Δ og ▽ tasterne.

ACCESS CODE : 001
1111

Current access code

ACCESS CODE
ACCESS CODE 001
1111
Ⓜ NEXT Ⓜ ENTER



Indtast ønskede adgangskode.
* koder med flere eller færre karakterer end forudindstillet kodelængde kan ikke gemmes.

ACCESS CODE : 002

ACCESS CODE
ACCESS CODE 002
Ⓜ NEXT Ⓜ ENTER



5-18 Monitorering opsætning

Det er muligt at opsætte et video dørsystem til monitorering fra boligens video svarstationer til dørpanelets kamera. Fabriksindstillet til ikke muligt.

- GT-DA-L/GT-DA: Opsætning foretages med switch 1 på SW2.

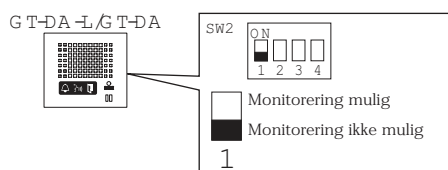

- GT-DMV/GT-DM: Gå i programmering og vælg "MONITOR ENTRANCE".

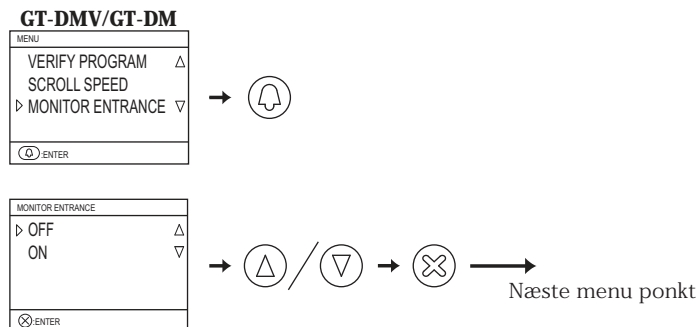

5-19 Skæmvisning under opkald

Skærmvisning på video svarstationer kan opsættes i forskellige sekvenser "ZOOM", "WIDE", "ZOOM 3s >> WIDE", eller "WIDE 3s >> ZOOM". Fabriksindstillet til "ZOOM".

- GT-VA: Opsætning foretages via switch 3 og 4 på SW1.

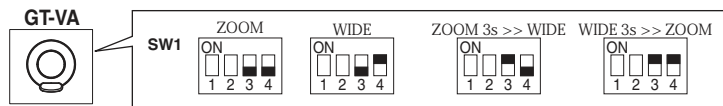

- GT-DMV/GT-DM: Gå i programmering og vælg "CALL-IN DISPLAY".

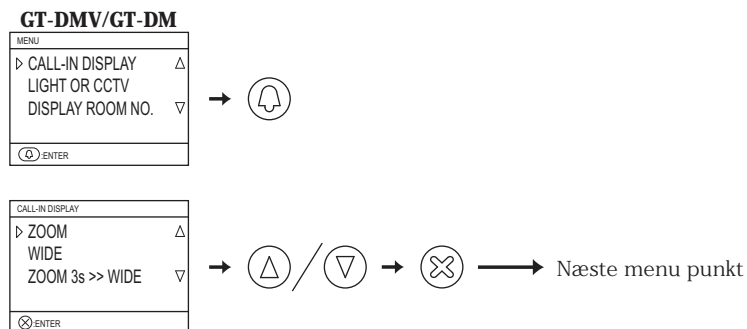

5-20 Ekstra kamera opsætning

Vælg "LIGHT CONTROL" eller "CCTV SWITCH" for skift mellem dørkamerea og eksternt kamera visning på video svarstation. Fabriksindstillet til OFF = ("LIGHT CONTROL").

- GT-VA: Opsætning ændres med switch 2 på SW1.

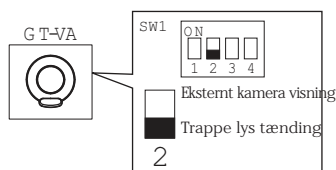

- GT-DMV/GT-DM: Gå i programmering og vælg "LIGHT eller CCTV". Vælg ved at taste Δ eller ∇ tasten.

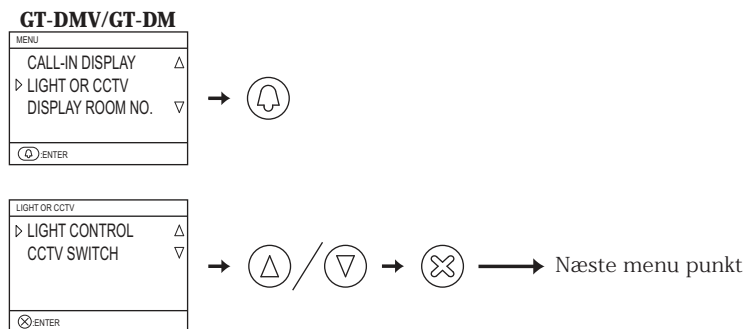

5-21 Justering af brightness

Skærm brightness kan kun justres på dørstationerne GT-DMV/GT-DM.

- Gå i programmering og vælg "BRIGHTNESS". Vælg et tal mellem 0 og 9. 0 = mørkere 9 = lysere. Fabriks indstillet til "6".

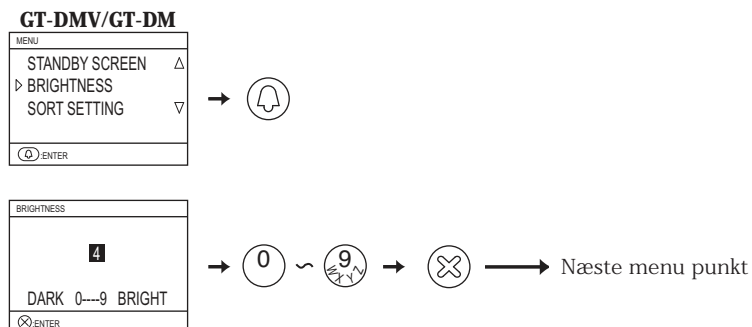

5-22 LCD skærm opsætning

Bevægelsessensoren kan opsættes til forskellige funktioner med dørpanelerne GT-DMV/GT-DM. Fabriksindstillet til sensor funktion.

- Sensor funktion: LCD displayet vil automatisk tænde når en person står forand dørpanelet. Afstanden til person detekteringen er afhængig af retningen, personen kommer frem til panelet.
- Energi besparende opsætning: Detektion aktiveres ikke af bevægelsessensor. Når en tast på panelet aktiveres vil LCD display tænde.

⚠ Undgå at placere planter eller andre bevægelige objekter foran sensoren. Også med panelet placeret hvor der kan forekomme stærkt sollys på sensoren kan dette aktivere display tænding

- Aktiver opsætningen med switch 2 og 3 på SW2.

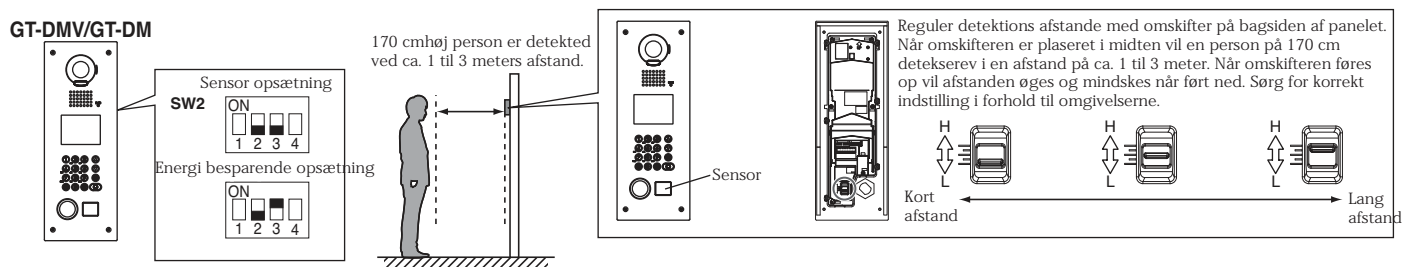

5-23 Viderstilling af opkald til servicestationen

Mulighed for om dørkald og alarmopkald fra boliger viderstilles til servicestationen via RY-RY terminal. Opsætningen definerer om dørkald og alarmtryk overføres til en servicestation

- GT-MK: Gå i programmering og vælg "OPTIONAL OUTPUT".

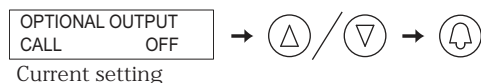

Vælg om opkald til boliger viderstilles til servicestationen eller ej.

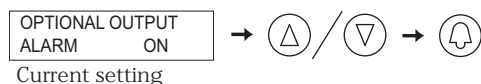

Vælg om nødkald fra boliger skal modtages på servicestationen eller ej. (Kun aktuel hvis flere servicestationer i et system)



5-24 Opsætning for kun modtagelse af opkald på servicestationen

Servicestationen kan opsættes til kun at modtage opkald. Indstillet fra fabrik til også at foretage opkald.

- GT-MK: Opsættes via switch 3 på SW1.

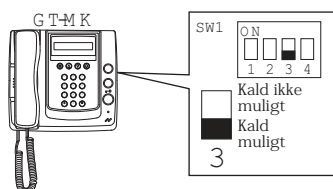

5-25 Opsætning af zoom funktion

Billede der vises ved opkald fra dørpanel kan indstilles til fast optimal zoom position. Fabrikindstillet til center visning.

Udfør denne opsætning i programmerings indstilling.

⚠ Når dørpaneler med direkte opkaldstryk benyttes, er derne opsætning ikke mulig, ligesom boligens video svarstationer skal være med funktionen ZOOM/WIDE for udnyttelse af automatik faciliteten.

Setting using an entrance station 10 key

Modul opbygget digital dørstation

● Gå i programmerings opsætning

- 1 Fjern frontpanelet for talemodulet.
- 2 Løsne gummi beskyttelsen for programmerings switchen og aktiver denne med en tynd skrueetrækker eller lignende.

LED indikeringen vil blinke i 6 til 15 sek. indtil den lyser konstant og opsætning kan begyndes.

- 3 Tast [#] tasten på GT-10K modulet.

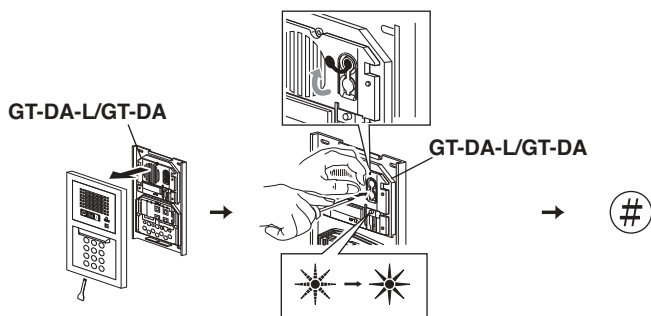

● Indstil kamera positionen med tasterne [1] til [9] på GT-10K modulet.

- Du kan kontrollere indstillingen ved at taste TALK tasten eller løfte røret af på en video svarstation i systemet.

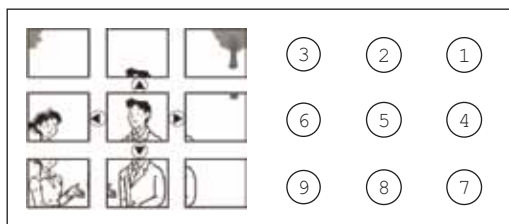

Panel dørstationen

● Gå i programmerings opsætning

- 1 Gå i programmering og vælg "PROGRAMMING".
- 2 Når LED er tændt tastes [#] på tastaturet.

GT-DMV/GT-DM

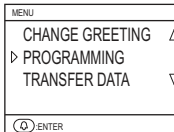

- Indstil kamera positionen med tasterne [1] til [9] via tastaturet
 - Du kan kontrollere indstillingen ved at taste TALK tasten eller løfte røret af på en video svarstation i systemet.

GT-DMV/GT-DM

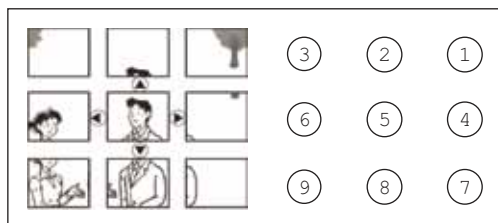
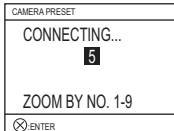

● Afslut zoom opsætningen

- 1 Tast tasten for at gemme indstillingen.
- 2 Tast een gang på programmerings switchen på GT-DA-L modulet for at afslutte opsætningen.

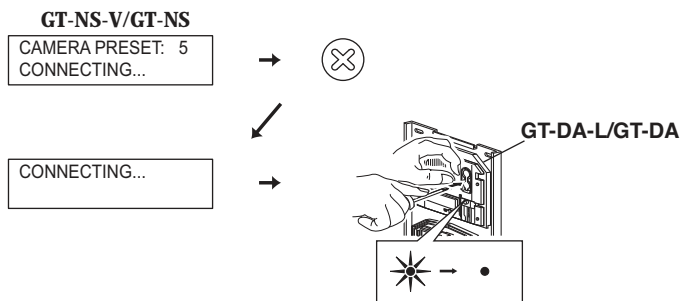

● Afslut zoom opsætningen

- 1 Tast tasten for at gemme opsætningen.
- 2 Tast tasten for at returnere til menu.

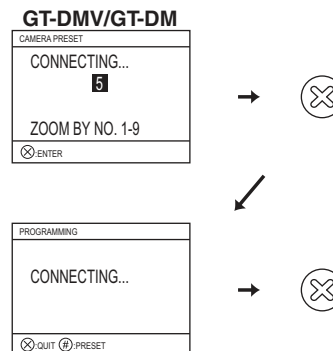

Anden mulig opsætnings metode: Opsætning via boligens svarstation (Kun muligt på svarstationer der har zoom/wide funktion)
 Når der er opkald fra dørstationen kan svarstationen opsættes til anden zomm position end den forud definerede på dørstationen.
 når der skiftes mellem vidvinkel og zoom på svarstationen, zoom visningen starter altid fra den forud definerede indstilling.

- 1 Gå til programmerings indstilling på dørstationen.
- 2 Start kommunikationen fra en bolig svarstation til dørstationen ved at taste TALK tasten, billede vises.
- 3 Juster zoom positionen med [], [], [], og [] tasterne på bolig svarstationen.
- 4 Tast [ZOOM/WIDE] tasten (i mindst 2 sekunder). Der vil høres et Beep fra svarstationen og indstillingen er OK.
- 5 Afslut kommunikationen ved at taste STOP tasten.
- 6 Forlad programmerings indstilling på dørstationen.

* I programmerings mode vil der kunne kaldes op fra dørst. til en bolig svarstation, men kameraindstilling kan ikke gennemføres.
 * Den indstillede kamera opsætning fra een bolig svarstation vil være gældende for alle svarstationer i systemet.

OBS:
 1. For at ændre en allerede programmeret kamera indstilling skal ny indstilling gennemføres.
 Den oprindelige indstilling overskrives.
 2. Den opsatte kamera indstilling vises også på ekstra og understationer i samme bolig.
 *Opsætning kan ikke udføres via understationer.

5-26 Baglys justering (kun i dagtimer)

Hvis dørstationen med kamera er placeret hvor der er en stærkt baggrunds belysning, kan der kompenseres for dette.

- 1 Gå til programmerings indstilling på dørstationen.
- 2 Start kommunikationen fra en bolig svarstation til dørstationen ved at taste TALK tasten, billede vises.
- 3 Tast [ADJUST] tasten for at justere brightness til et passende niveau.
- 4 Tast [ADJUST] tasten (i mindst 2 sekunder). Der vil høres et Beep fra svarstationen og indstillingen er OK.
- 5 Afslut kommunikationen ved at taste STOP tasten.
- 6 Forlad programmerings indstilling på dørstationen.

5-27 Opsætning af kamerabelysning

I mørke vil kamera LED belysning automatisk tænde ved behov under opkald fra dørstation. Automatisk lystænding for kamera kan afbrydes.

Fra fabrik er kameralyset sat til automatisk aktivering ved behov.

● GT-VA, GT-DMV/GT-DM: Opsættes via switch 1 på SW1.

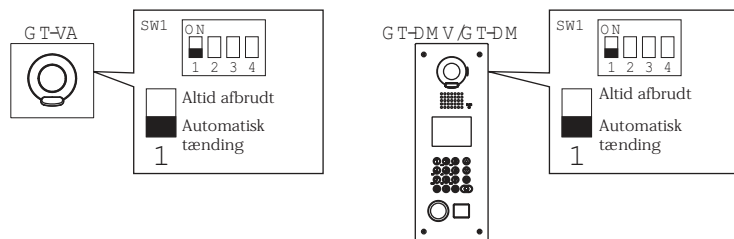

5-28 Trappelys tænding via opkaldstryk

Et ledigt opkaldstryk på GT-SW modulet kan opsættes til at tænde trappelyset

- 1 Fjern frontpanelet for talemodulet.
- 2 Løsne gummi beskyttelsen for programmeringssvitchen og aktiver denne med en tynd skruetrækker eller lignende.
- 3 Medens LED i brug blinker (i ca. 15 sekunder), tastes, kortvarigt, det opkaldstryk der skal kunne tænde trappelyset, og et bekræftende Beep vil lyde for korrekt programmering

* Opkaldstrykket kan ikke samtidig benyttet til bolig opkald.

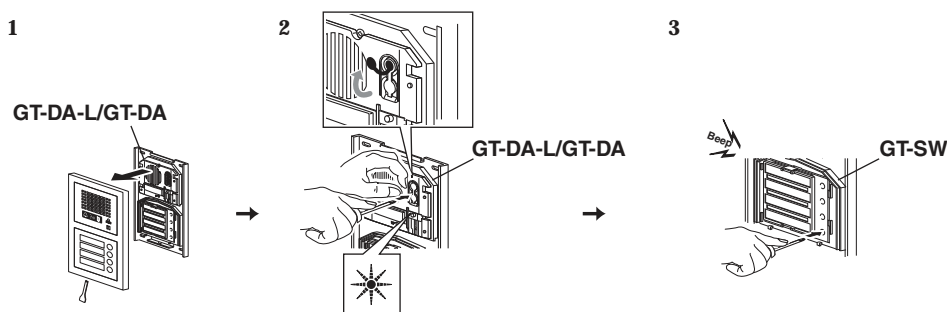

Tastes opkaldstrykket, vil et potentiel fri kontaktsæt fra GT-RY relæet kunne aktiveres for eks. signal til lysautomat.

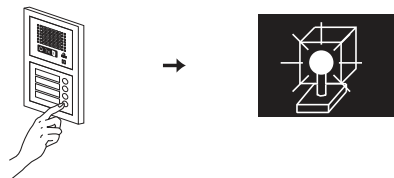

Warranty

Aiphone warrants that its products have no material or workmanship defects under normal use conditions for two years after delivery to the end user. Aiphone will perform repair or replacement free of charge if the product is defective and the warranty applies to the defect. Aiphone reserves unto itself the sole right to make the final decision whether there is a defect in materials and/or workmanship and whether or not the product is under warranty. This warranty shall not apply to any Aiphone product which has been subject to misuse, neglect, accident, or to use in violation of instructions furnished, nor extended to units which have been repaired or altered outside of the factory. This warranty does not cover batteries or damage caused by batteries used in connection with the unit. Any repairs must be made at the shop or place designated in writing by Aiphone. Aiphone will not be responsible for any costs incurred during on-site service calls. Aiphone will not provide compensation for any loss or damage incurred by the breakdown or malfunction of its products during use, or for any consequent inconvenience or losses that may result.

 (WEEE) indicates applicability to the EU.

This equipment has been tested and found to comply with the limits for a Class B digital device, pursuant to Part 15 of the FCC Rules. These limits are designed to provide reasonable protection against harmful interference in a residential installation. This equipment generates, uses, and can radiate radio frequency energy, and if not installed and used in accordance with the instructions, may cause harmful interference to radio communications. However, there is no guarantee that interference will not occur in a particular installation. If this equipment does cause harmful interference to radio or television reception, which can be determined by turning the equipment off and on, the user is encouraged to try to correct the interference by one or more of the following measures: •Reorient or relocate the receiving antenna •Connect the equipment into an outlet on a circuit different from that to which the receiver is connected. Increase the separation between the equipment and receiver. •Consult the dealer or an experienced radio/TV technician for help.



IMPORTØR Kaj Larsen Communication A/S
Turovej 13-19, Vollerslev
4100 Ringsted
Tlf. 5687 9200
www.kajlarsen.dk
kajlarsen@kajlarsen.dk